

ПЛИТА ЭЛЕКТРИЧЕСКАЯ



ПЭ 6570



**Уважаемый
покупатель!**

**Вы выбрали плиту, которая
отлично готовит, экономична
и надежна в работе, удобна в
управлении. Она гармонично
впишется в интерьер Вашей
кухни и будет верной помощницей.**

**Кулинарных успехов
желает Вам GEFEST-
город Брест.**

**Руководство по эксплуатации,
техническому обслуживанию и установке
6570.00.0.000 РЭ**

СОДЕРЖАНИЕ

1 Общие указания	2
2 Требования безопасности	3
3 Устройство и порядок работы	5
3.1 Устройство	5
3.2 Порядок работы с варочной панелью	6
3.3 Управление варочной панелью (модели 6570-04; 6570-04 0057; 6570-04 S000; 6570-04 S040; 6570-04 S067)	9
3.4 Управление варочной панелью (модели 6570-04 0157 и 6570-04 S157)	16
3.5 Устройство духовки	23
3.6 Управление духовкой	24
3.7 Вертел	32
3.8 Шашлычница	33
3.9 Ящик выдвижной	34
4 Установка	35
5 Подключение	37
6 Практические советы	39
6.1 По приготовлению в духовке	39
6.2 По приготовлению пирогов	39
6.3 По приготовлению мяса и рыбы	40
6.4 Режимы приготовления	41
7 Уход за плитой	43
7.1 Чистка духовки	44
7.2 Замена лампы	45
8 Возможные неисправности и методы их устранения	45
9 Техническое обслуживание плиты	47
10 Транспортирование и хранение	47
11 Утилизация	47
12 Гарантии изготовителя	48
Приложение: Гарантийная карта	
Вкладыш с оснащенностью, техническими характеристиками и комплектностью	

1 ОБЩИЕ УКАЗАНИЯ

- Настоящее руководство по эксплуатации, техническому обслуживанию и установке распространяется на плиту электрическую бытовую модели ПЭ 6570, её исполнения и модификации (далее по тексту плита или прибор) и действительно только в тех странах, чьи символы указаны на обложке.
- Плита предназначена для домашнего приготовления пищи в закрытых помещениях с искусственно регулируемые климатическими условиями, исключаящими конденсацию влаги (например, в вентилируемых отапливаемых или охлаждаемых) и должна эксплуатироваться при температуре воздуха от плюс 1 °С до плюс 40 °С и относительной влажности не более 80 %.
- Внимательно прочитайте данное руководство по эксплуатации, техническому обслуживанию и установке. Оно поможет научиться правильно и безопасно пользоваться плитой. Сохраняйте его для разрешения возникающих вопросов.
- Плита сертифицирована в соответствии с требованиями нормативных правовых актов (НПА), технических нормативных правовых актов (ТНПА) и технических регламентов (ТР ТС, ТР ЕАЭС), по которым проведена обязательная сертификация.
- Срок службы прибора – 10 лет с момента передачи его потребителю. Если дату передачи установить невозможно, срок службы исчисляется с даты изготовления. Пользование прибором с истёкшим сроком службы может привести к возникновению электро- и пожароопасных ситуаций из-за естественного старения материалов и износа деталей прибора. Для оценки технического состояния прибора необходимо обратиться в специализированную ремонтную организацию.

ВНИМАНИЕ! По истечении срока службы прибора изготовитель не несёт ответственности за его безопасную эксплуатацию.

- При продаже торговая организация обязана заполнить соответствующие разделы гарантийной карты.
- Плита должна подключаться квалифицированным электриком в соответствии с действующими нормами и правилами.
- При подключении плиты должен быть заполнен талон установки.
- Убедитесь, что параметры электрической сети соответствуют параметрам прибора, указанным в РЭ.
- В случае выявления несоответствия необходимо провести доработку электрической сети. Электромонтажные работы должна выполнить ЖЭС по месту жительства или организация, имеющая право на установку и обслуживание электроприборов.
- Изготовитель и продавец не несет ответственности (в том числе и в гарантийный период) за дефекты и повреждения плиты, возникшие вследствие нарушения указаний по его хранению, установке, подключению, условий эксплуатации, либо действия непреодолимой силы (пожара, наводнения и т.п.), воздействия домашних животных, насекомых, грызунов и за последствия, вызванные неквалифицированным ремонтом.

Изготовитель оставляет за собой право внесения изменений, не влияющих на работу плиты.

2 ТРЕБОВАНИЯ БЕЗОПАСНОСТИ

- Лица, пользующиеся плитой, должны внимательно изучить данное руководство.
- ПРИБОР НЕ ПРЕДНАЗНАЧЕН ДЛЯ ИСПОЛЬЗОВАНИЯ ЛИЦАМИ (ВКЛЮЧАЯ ДЕТЕЙ) С ПОНИЖЕННЫМИ ФИЗИЧЕСКИМИ, СЕНСОРНЫМИ ИЛИ УМСТВЕННЫМИ СПОСОБНОСТЯМИ ИЛИ ПРИ ОТСУТСТВИИ У НИХ ЖИЗНЕННОГО ОПЫТА ИЛИ ЗНАНИЙ, ЕСЛИ ОНИ НЕ НАХОДЯТСЯ ПОД ПРИСМОТРОМ ИЛИ НЕ ПРОИНСТРУКТИРОВАНЫ ОБ ИСПОЛЬЗОВАНИИ ПРИБОРА ЛИЦОМ, ОТВЕТСТВЕННЫМ ЗА ИХ БЕЗОПАСНОСТЬ.
ДЕТИ ДОЛЖНЫ НАХОДИТЬСЯ ПОД ПРИСМОТРОМ ДЛЯ НЕДОПУЩЕНИЯ ИГР С ПРИБОРОМ.
- **ВНИМАНИЕ:** прибор и его находящиеся в зоне доступа элементы становятся горячими во время применения. Будьте осторожны во избежание дотрагивания до горячих элементов. Дети младше 8 лет должны находиться вдалеке от прибора, если не находятся под постоянным наблюдением.
- **ВНИМАНИЕ:** ДАННЫЙ ПРИБОР ПРЕДНАЗНАЧЕН ТОЛЬКО ДЛЯ ПРИГОТОВЛЕНИЯ ПИЩИ И НЕ МОЖЕТ ПРИМЕНЯТЬСЯ ДЛЯ ДРУГИХ ЦЕЛЕЙ, НАПРИМЕР, ДЛЯ ОБОГРЕВА ПОМЕЩЕНИЯ.
- **ВНИМАНИЕ!** ПЕРЕД ПЕРВЫМ ВКЛЮЧЕНИЕМ ВЫДЕРЖАТЬ ПЛИТУ В УСТАНОВЛИВАЕМОМ ПОМЕЩЕНИИ НЕ МЕНЕЕ ЧЕТЫРЕХ ЧАСОВ.
- **ВНИМАНИЕ:** ПЛИТЫ ВЫПУСКАЮТСЯ ПО I КЛАССУ ЗАЩИТЫ ОТ ПОРАЖЕНИЯ ЭЛЕКТРИЧЕСКИМ ТОКОМ И ДОЛЖНЫ УСТАНОВЛИВАТЬСЯ В ДОМАХ, ИМЕЮЩИХ СПЕЦИАЛЬНЫЙ СИЛОВОЙ ВВОД И ЗАЗЕМЛЕНИЕ!
ДЛЯ ОБЕСПЕЧЕНИЯ ВАШЕЙ БЕЗОПАСНОСТИ ЗАЗЕМЛЕНИЕ ДОЛЖНО СООТВЕТСТВОВАТЬ УСТАНОВЛЕННЫМ ЭЛЕКТРОТЕХНИЧЕСКИМ НОРМАМ.
- **ЗАПРЕЩАЕТСЯ:**
 - УСТАНОВЛИВАТЬ ПЛИТУ В МЕСТАХ С ПОВЫШЕННЫМ РИСКОМ ПОЖАРНОЙ ОПАСНОСТИ.
 - ПОЛЬЗОВАТЬСЯ НЕИСПРАВНОЙ ПЛИТОЙ.
 - ПОЛЬЗОВАТЬСЯ ПЛИТОЙ БЕЗ ЗАЗЕМЛЕНИЯ.
 - ПОЛЬЗОВАТЬСЯ ПЛИТОЙ, ИМЕЮЩЕЙ ПОВРЕЖДЕНИЯ (ТРЕЩИНЫ, СКОЛЫ, ДЕФОРМАЦИИ) КОНФОРКОВ ИЛИ СТЕКЛОКЕРАМИЧЕСКОЙ ПОВЕРХНОСТИ ВАРОЧНОЙ ПАНЕЛИ. В СЛУЧАЕ ДЕФЕКТА ПЛИТУ НЕОБХОДИМО ОТКЛЮЧИТЬ ОТ ЭЛЕКТРИЧЕСКОЙ СЕТИ И ВЫЗВАТЬ МАСТЕРА СЕРВИСНОЙ СЛУЖБЫ ДЛЯ ЗАМЕНЫ НЕПРИГОДНЫХ ДЕТАЛЕЙ.
 - ХРАНИТЬ ВОЗЛЕ ПЛИТЫ И В ХОЗЯЙСТВЕННОМ ОТДЕЛЕНИИ ЛЕГКОВОСПЛАМЕНЯЮЩИЕСЯ ВЕЩЕСТВА И МАТЕРИАЛЫ.
 - САМОСТОЯТЕЛЬНО ПРОИЗВОДИТЬ КАКОЙ-ЛИБО РЕМОНТ ПЛИТЫ.
- **ПОМНИТЕ:** ВО ВРЕМЯ РАБОТЫ ДУХОВКИ ДВЕРЦА ДОЛЖНА БЫТЬ ЗАКРЫТА!
- **ВНИМАНИЕ!** ДОСТУПНЫЕ ЧАСТИ МОГУТ СИЛЬНО НАГРЕВАТЬСЯ ПРИ ИСПОЛЬЗОВАНИИ ПРИБОРА. НЕ ДОПУСКАЙТЕ ДЕТЕЙ БЛИЗКО К ПРИБОРУ.
- **ВНИМАНИЕ!** ПРИ ИСПОЛЬЗОВАНИИ ПРИБОР СИЛЬНО НАГРЕВАЕТСЯ. ОПАСАЙТЕСЬ ПРИКОСНОВЕНИЯ К НАГРЕВАТЕЛЬНЫМ ЭЛЕМЕНТАМ ВНУТРИ ЖАРОЧНОГО ШКАФА.
- **ВНИМАНИЕ!** Во время приготовления в духовке, через отверстия, расположенные в задней части варочной панели, выходит поток горячего воздуха и пара.

- При включении нагрева духовки через некоторое время (8-15 мин - зависит от выбранного режима работы) начинает работать охлаждающий вентилятор, и через зазор между панелью управления и дверцей должен выходить поток воздуха. Если этого не происходит, пользоваться духовкой нельзя. После выключения нагрева охлаждающий вентилятор продолжает работать и выключается автоматически после остывания духовки. Принудительное отключение вентилятора строго запрещено.
- Перед началом уборки и другими работами по уходу плиту необходимо обесточить.
- Периодически (не реже одного раза в полгода) проверяйте состояние шнура питания.
- При пользовании плитой необходимо знать и выполнять основные правила обращения с электроприборами:

ЗАПРЕЩАЕТСЯ:

- ОДНОВРЕМЕННО ПРИКАСАТЬСЯ К ПРИБОРАМ, ВКЛЮЧЕННЫМ В ЭЛЕКТРИЧЕСКУЮ СЕТЬ, И УСТРОЙСТВАМ С ЕСТЕСТВЕННЫМ ЗАЗЕМЛЕНИЕМ (ВОДОПРОВОДНЫМ ТРУБАМ, БАТАРЕЯМ ОТОПЛЕНИЯ И Т. П.).
- ПРИКАСАТЬСЯ К ПРИБОРАМ МОКРЫМИ РУКАМИ ИЛИ НАХОДЯСЬ БОСИКОМ.
- ТУШИТЬ ВОДОЙ ЭЛЕКТРОПРИБОРЫ, НАХОДЯЩИЕСЯ ПОД НАПРЯЖЕНИЕМ.
- **ВНИМАНИЕ!** ЕСЛИ ПОВЕРХНОСТЬ ТРЕСНУЛА - ОТКЛЮЧИТЕ ПРИБОР ДЛЯ ПРЕДОТВРАЩЕНИЯ ПОРАЖЕНИЯ ЭЛЕКТРИЧЕСКИМ ТОКОМ.
- Опасность пожара: Не класть предметы на поверхности для приготовления пищи. **ОСТОРОЖНО!** Процесс приготовления пищи следует контролировать. Непродолжительный процесс приготовления пищи следует контролировать непрерывно.
ВНИМАНИЕ! Приготовление пищи на варочной панели с использованием жира или масла без присмотра может быть опасным, так как может привести к пожару.
ЗНАЙТЕ: Нельзя тушить огонь водой. Необходимо выключить прибор и затем накрыть пламя, например, крышкой или одеялом.
- НЕ ОСТАВЛЯЙТЕ ВКЛЮЧЕННУЮ ПЛИТУ БЕЗ НАДЗОРА. ЭТО МОЖЕТ ПРИВЕСТИ К НЕСЧАСТНОМУ СЛУЧАЮ ИЛИ ПОЖАРУ.
ПОМНИТЕ: НАИБОЛЕЕ РАСПРОСТРАНЕННЫМИ НЕСЧАСТНЫМИ СЛУЧАЯМИ, СВЯЗАННЫМИ С ПЛИТОЙ, ЯВЛЯЮТСЯ ОЖОГИ!
- **ВНИМАНИЕ:** МАКСИМАЛЬНАЯ НАГРУЗКА НА ВАРОЧНУЮ ПАНЕЛЬ 45 кг!
- **ВНИМАНИЕ!** Используйте только защитные приспособления для приборов для приготовления пищи, разработанные изготовителем или рекомендованные в инструкциях для использования как подходящие или защитные приспособления, включенные в прибор. Использование несоответствующих защитных приспособлений может вызвать несчастные случаи.
- **ВНИМАНИЕ!** ЧТОБЫ ПРИБОР НЕ ОПРОКИНУЛСЯ, НУЖНО УСТАНОВИТЬ СРЕДСТВА ДЛЯ ПОВЫШЕНИЯ УСТОЙЧИВОСТИ ПЛИТЫ (СМ. РАЗДЕЛ 4).

3 УСТРОЙСТВО И ПОРЯДОК РАБОТЫ

3.1 УСТРОЙСТВО





Рис. 1

Плита 6570

3.2 ПОРЯДОК РАБОТЫ С ВАРОЧНОЙ ПАНЕЛЬЮ

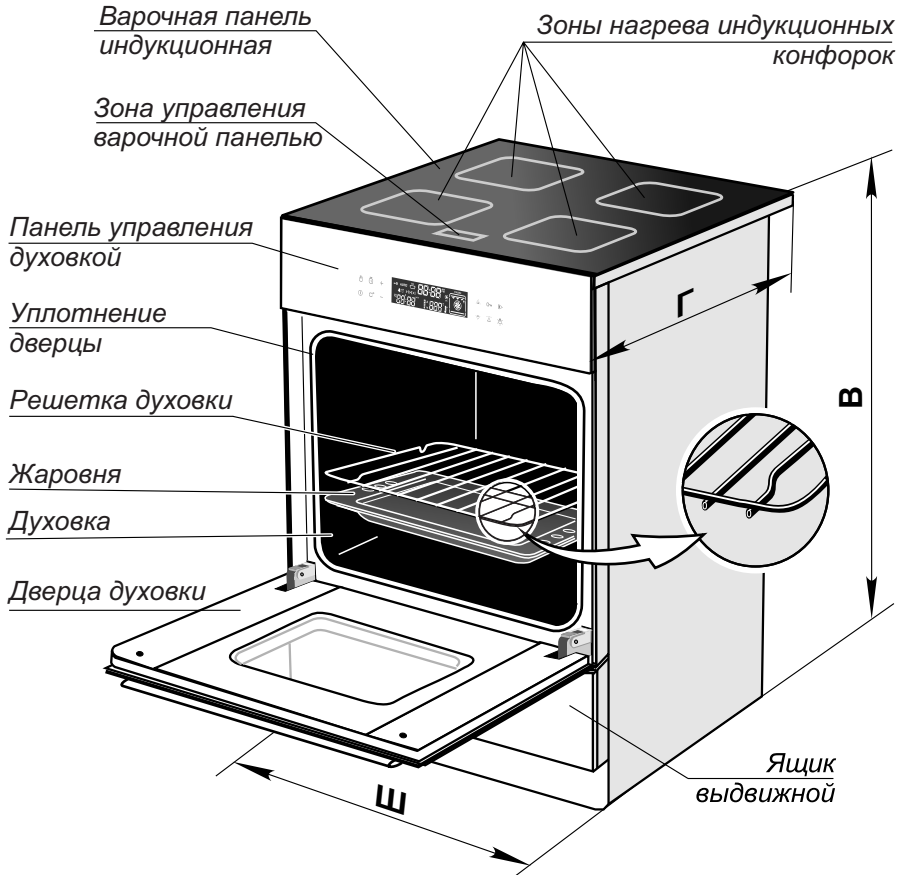
- Поверхность варочной панели представляет собой стеклокерамическую пластину, с внутренней стороны которой расположены индукционные нагревательные элементы.
- Термостойкость стеклокерамики позволяет сразу отставлять приготовленное горячее блюдо на свободное место на варочной панели.
- Для приготовления на варочной панели необходимо использовать посуду для индукционного нагрева, на этикетке либо на корпусе которой изображен



знак . Также допускается применять любую посуду с плоским дном, изготовленную из ферромагнитного материала (например из эмалированной стали или чугуна). Посуду из нержавеющей стали можно применять только, если ее дно изготовлено из ферромагнитного материала.

Проверить, подходит ли посуда для индукционного нагрева, можно при помощи магнита – он должен к ней притягиваться.

Посуду нужно устанавливать точно по центру зон нагрева, выделенных рисунком на варочной панели. (рис.2). Оптимальный диаметр посуды должен соответствовать диаметру зоны нагрева, а минимальный - см. таблицу 1.

- Запрещается устанавливать посуду таким образом, чтобы края выступали за габариты плиты.



Рис.2

Таблица 1

Диаметр зоны нагрева	Минимальный диаметр дна посуды
145-160 мм	100 мм
180 мм	110 мм
200-210 мм	130 мм

ВНИМАНИЕ! БУДЬТЕ АККУРАТНЫ И ВНИМАТЕЛЬНЫ ПРИ ОБРАЩЕНИИ СО СТЕКЛОКЕРАМИЧЕСКОЙ ВАРОЧНОЙ ПАНЕЛЬЮ:

- Металлические предметы, такие как ножи, вилки, ложки и крышки, не следует класть на поверхность конфорочной панели, так как они могут нагреться. Также может сработать защита, и конфорки отключатся.
- Не ставьте на разогретые зоны нагрева холодные кастрюли и избегайте попадания на них жидкостей.

Рис. 3

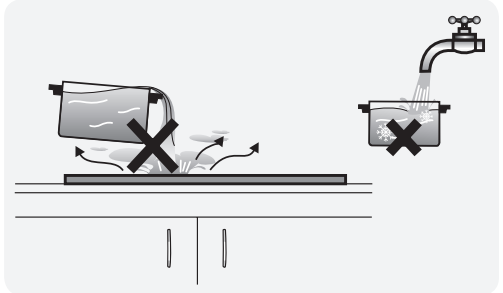

- Оберегайте стеклокерамическую поверхность от ударов, особенно твердых угловатых предметов (крышки, ухваты, солонки и т. п).

Рис. 4

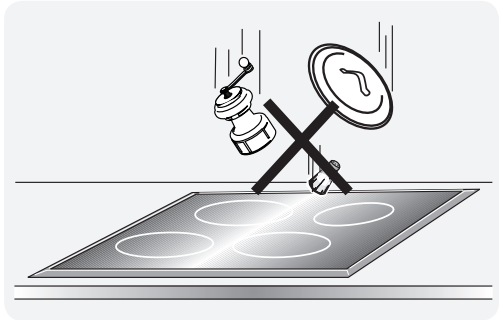

- Не используйте варочную панель как разделочную доску.

Рис. 5

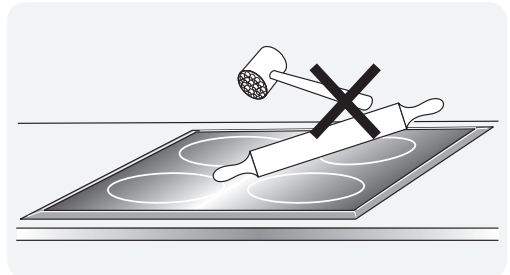

- Не удаляйте загрязнения острыми царапающими предметами. Перед чисткой прилипшую пищу нужно размочить.

Рис. 6

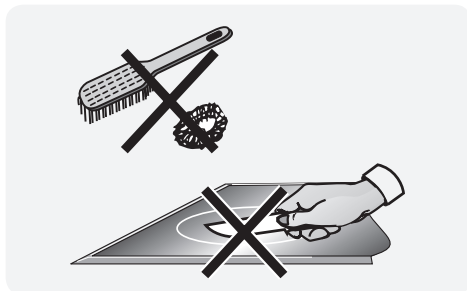

- Не двигайте посуду по поверхности варочной панели, т. к. песчинки могут образовать царапины.
- Следите за тем, чтобы дно устанавливаемой посуды было сухим и чистым.

Рис. 7

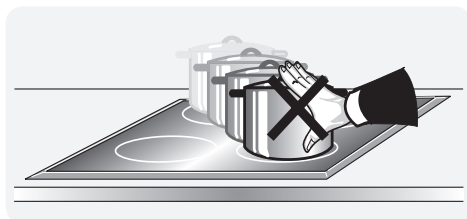

- Избегайте попадания сахара, сиропа, варенья и т. п. на горячую поверхность варочной панели, так как они могут прикипеть. Если же это произошло, необходимо немедленно удалить их металлическим скребком.

Рис. 8

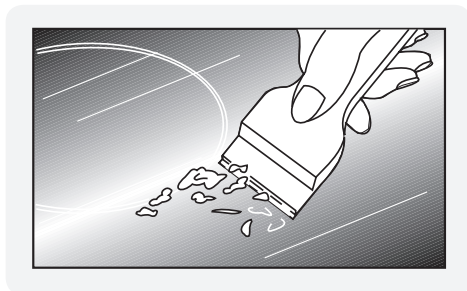

- Не подвергайте варочную панель чрезмерным нагрузкам.

Рис. 9



ПОМНИТЕ! ЗОНЫ НАГРЕВА ПОСЛЕ ОТКЛЮЧЕНИЯ ОКОЛО ПОЛУЧАСА ОСТАЮТСЯ ЕЩЕ ГОРЯЧИМИ. НЕ ПРИКАСАЙТЕСЬ К НИМ ДО ПОЛНОГО ОСТЫВАНИЯ И НЕ СТАВЬТЕ НА НИХ ПРЕДМЕТЫ, КОТОРЫЕ МОГУТ РАСПЛАВИТЬСЯ ИЛИ ПОВРЕДИТЬСЯ.

- В информационном окне конфорки зона, которая работает или остывает, подсвечивается.
- Перед первым включением варочную панель нужно помыть мыльным раствором и протереть насухо. Вначале может чувствоваться легкий запах уплотнительной резины, но это быстро пройдет.

3.3 УПРАВЛЕНИЕ ВАРОЧНОЙ ПАНЕЛЬЮ (МОДЕЛИ 6570-04; 6570-04 0057; 6570-04 S000; 6570-04 S040; 6570-04 S067)



Рис. 10

Управление варочной панелью

1. Сенсорная зона включения (выключения) варочной панели.
2. Сенсорная зона «-»
3. Сенсорная зона «+»
4. Сенсорная зона выбора конфорки
5. Информационные индикаторы (величины нагрева, времени, наличия посуды, блокировки, остаточного тепла)

Управление варочной панелью осуществляется прикосновением пальца к сенсорным зонам. Продолжительность касания должна быть не менее 1 секунды. Каждое включение либо переход на другую функцию сопровождается звуковым сигналом.

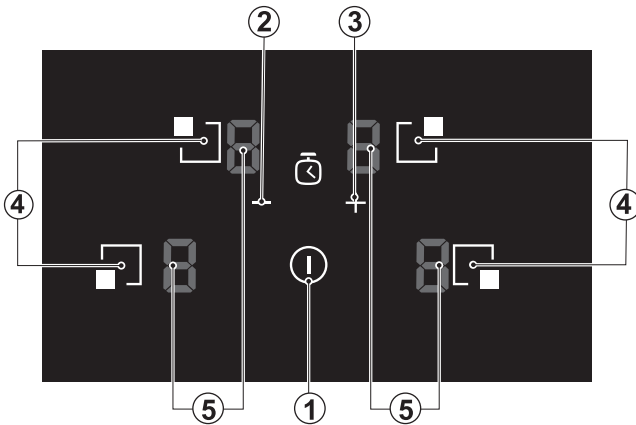
Символы, отображаемые на информационных индикаторах



Обнаружение посуды

Символ обнаружения посуды отображается на дисплее/дисплеях зоны, если никакая посуда не обнаружена. Конфорка выключается автоматически, если никакая посуда не была обнаружена в течение 10 минут.



Остаточное тепло

Символ остаточного тепла отобразится в том случае, когда температура в зоне нагрева еще достаточно высока и предупредит Вас об опасности.

После остывания зоны нагрева символ погаснет.



Блокировка панели управления варочной панелью

См. подраздел «Защита от детей»



BOOSTER

См. подраздел «Функция BOOSTER»



Ошибка

См. подраздел «Неисправности при работе индукционных конфорок» раздела 10 «Возможные неисправности и методы их устранения»

Включение варочной панели

После подключения плиты к электрической сети на секунду загорятся и погаснут все информационные индикаторы.

Коснитесь и удерживайте не менее 1 секунды зону «①». На табло на всех индикаторах отобразятся цифры «0». Варочная панель готова к эксплуатации.

ВНИМАНИЕ! Если в течении 20 секунд не будет произведено никаких действий по управлению, варочная панель автоматически отключится.

Включение конфорки

- После включения варочной панели коснитесь одной из зон ④ для выбора конфорки, на которой будете готовить. Информационный индикатор ⑤ выбранной конфорки загорится ярче.
- Касаясь зон «+» либо «-», установите необходимую мощность нагрева. Она регулируется ступенчато в диапазоне значений от «1» (min) до «9» (max). Если сначала коснуться зоны «-», будет сразу установлена максимальная мощность нагрева (значение «9»). Для передней левой и задней правой конфорок предусмотрен дополнительный режим повышенной мощности, который обозначается символом «P» (см. подраздел «Функция BOOSTER»). Через 20 секунд яркость индикатора уменьшится. В таком состоянии конфорки изменение установленной мощности нагрева невозможно.

Изменение мощности нагрева работающей конфорки

Чтобы изменить мощность нагрева, управление конфоркой надо активизировать. Для этого нажмите зону ④ работающей конфорки. Индикатор станет ярче. Касаясь зон «+» либо «-» задайте новое значение.

Выключение конфорки

После использования отключите конфорку устройством управления и не полагайтесь на детектор посуды.

Активизируйте управление конфоркой касанием ее зоны ④. Индикатор станет ярче. Касанием зоны «-» установите значение «0». Конфорка выключена.

Когда на варочной панели работает лишь одна конфорка, ее можно быстро выключить, коснувшись зоны «①».

Касание зоны «①» отключает все конфорки и индикацию за исключением отображения символов горячих или остывающих конфорок, о чем сигнализирует символ «H» индикатора соответствующей конфорки.

ВНИМАНИЕ! Нельзя прикасаться к зоне нагрева конфорки, на индикаторе которой светится буква «H», так как она еще горячая, и можно получить ожог. Также нельзя ставить на нее предметы, которые могут быть повреждены высокой температурой.

ВНИМАНИЕ! При отсутствии напряжения в сети питания, индикаторы горячих конфорок не светятся.

Функция BOOSTER

Функция BOOSTER позволяет кратковременно увеличить номинальную мощность конфорки. Это удобно применять для быстрого нагрева или доведения до кипения пищи либо жидкости большой массы и объема.

Функция BOOSTER может быть включена на передней левой и задней правой конфорке. Чтобы ею воспользоваться:

- Активизируйте управление конфоркой касанием зоны ^④
- Касаясь зоны «+», установите на индикаторе значение «9» после чего еще раз нажмите «+», на индикаторе появится символ «P».
- Конфорка включится и будет работать на повышенной мощности.

Передняя левая конфорка по истечении 5 минут автоматически перейдет в режим нагрева «9».

Если из зоны нагрева убрать посуду во время работы функции BOOSTER, то данная функция по прежнему будет активна и отсчет времени продолжится.

Функцию BOOSTER можно отключить раньше, активизировав управление конфоркой и нажав зону «-».

Включение функции BOOSTER вызывает повышенный нагрев электронного блока индукционной варочной панели. Если в процессе работы произойдет превышение допустимой температуры, данная функция автоматически отключится и конфорка перейдет в режим нагрева «9». После снижения температуры функцию BOOSTER можно включить вновь. Передняя и задняя конфорки, расположенные в одном ряду, – зависимые. Это означает, что при включении функции BOOSTER мощность парной конфорки может быть автоматически снижена.

Таймер

Таймер может работать в двух режимах: режим будильника и режим заданного времени приготовления.

Режим будильника

Данный режим устанавливается, если необходимо, чтобы через определенное время прозвучал звуковой сигнал.

Будильник можно установить, если ни одна из конфорок не активизирована и не запрограммирована на заданное время приготовления.

Установка будильника

- Если варочная панель выключена, включите её, коснувшись зоны «^①».
- Затем одновременно коснитесь зон «-» и «+». На двух информационных индикаторах ^⑤ будет отображен символ «0»
- Касаясь зон «+» или «-» задайте время, через которое сработает будильник. Если сначала нажать зону «-», то на индикаторах появится значение «30».

Это удобно для более быстрого задания времени. Удержание пальца на зоне «+» или «-» также ускорит процесс установки времени.

По прошествии заданного времени прозвучит сигнал будильника. Он будет звучать 2 минуты, если его не отключить, коснувшись любой сенсорной зоны.

Значение заданного времени будильника можно изменить. Коснитесь одновременно зоны «-» и «+», а затем, касаясь зоны «-» или «+», задайте другое время.

Отключение будильника

Если нужно отключить запрограммированный будильник, одновременно коснитесь зон «-» и «+». Затем, удерживая палец на зоне «-», установите на индикаторе значение «00». Будильник отключен.

Режим заданного времени приготовления

Этим режимом удобно пользоваться, когда точно известны мощность нагрева и время приготовления. После их установки процесс приготовления выполняется автоматически. По истечении заданного времени конфорка выключится.

Задание времени приготовления

Активизируйте управление выбранной Вами конфорки касанием зоны выбора конфорки ④. Касанием зон «-» или «+» установите необходимый уровень мощности. Затем, не позднее 10 секунд, одновременным касанием зон «-» и «+» включите таймер (светятся два индикатора ⑤) и, касаясь зон «+» или «-» задайте необходимую продолжительность приготовления (от 1 до 99 минут). При этом будет светиться десятичная точка индикатора запрограммированной конфорки.

Таймер позволяет отдельно запрограммировать каждую конфорку для одновременной работы.

Изменение запрограммированного времени

В любой момент можно изменить заданное время:

- касанием зоны ④ активизируйте управление конфоркой, заданное время которой хотите изменить
- коснитесь одновременно зон «-» и «+», на индикаторах высветятся цифры запрограммированного времени
- касаясь зон «-» или «+» задайте новое время.

Контроль времени приготовления

Сколько времени осталось до конца приготовления можно посмотреть. Для этого коснитесь зоны ④ необходимой для контроля конфорки, затем одновременно коснитесь зон «-» и «+». На задних индикаторах высветится оставшееся до конца приготовления время.

Выключение режима заданного времени приготовления

По истечении заданного времени приготовления раздастся звуковой сигнал и конфорка выключится. Сигнал будет звучать 2 минуты. Его можно выключить, нажав любую зону сенсора.

Если нужно выключить конфорку раньше заданного времени, активизируйте ее, коснувшись зоны ④. Коснитесь одновременно зон «-» и «+», на индикаторах высветятся цифры запрограммированного времени.

Касаясь зоны «-» установите на индикаторах значение «00». Функция часов отключится, но конфорка будет продолжать работать с заданной мощностью. Отключить ее нужно в ручном режиме (см. раздел «Выключение конфорки»). Если таймер настроен как будильник, он не может быть запрограммирован на задание времени приготовления и наоборот.

Защита от детей

Эта функция блокирует панель управления индукционными конфорками

Включение блокировки

ВНИМАНИЕ! Включение блокировки выполняется только из состояния, когда конфорки отключены.

- включите варочную панель, коснувшись зоны «①»
- коснитесь одновременно зоны передней правой конфорки ④ и зоны «-»
- после того, как прозвучит короткий звуковой сигнал, еще раз коснитесь зоны передней правой конфорки ④.

На всех индикаторах загорится буква «L» (Lock). Если какая-нибудь из зон нагрева горячая, буква «L» будет чередоваться с буквой «H».

ВНИМАНИЕ! Все команды по блокировке варочной панели следует выполнять в течении 10 секунд и нельзя прикасаться ни к каким другим зонам сенсора, кроме названных. Если Вы сбились или не успели в течении 10 секунд коснуться нужной зоны, отключите всю варочную панель, коснувшись зоны «①», и повторите включение блокировки заново.

Плитой невозможно будет управлять до тех пор, пока блокировка не будет снята. Отключение плиты от сети не отменяет блокировку.

Отключение блокировки

- Если варочная панель выключена, включите ее, коснувшись зоны «①»; на всех индикаторах загорится буква «L»
- одновременно коснитесь зон передней правой конфорки ④ и зоны «-»
- после того, как раздастся короткий звуковой сигнал, еще раз нажмите зону «-»
- варочная панель выключится и блокировка будет снята.

Последовательность операций следует выполнять в течение не более 10 секунд и строго в указанной последовательности иначе варочная панель не будет снят с блокировки и операцию придётся повторить.

Ограничение времени работы

Для повышения надежности работы варочной панели время работы для каждой конфорки ограничено. Максимальное время работы определяется последним выбранным уровнем мощности. Если уровень мощности не изменяется в течение длительного времени (см. таблицу 2), то соответствующая конфорка автоматически отключается и активируется индикатор остаточного тепла. Тем не менее, Вы можете в любое время включить и использовать конфорки в соответствии с инструкцией.

Таблица 2

Уровень мощности зоны нагрева	Максимальное время работы в часах
1	8,6
2	6,7
3	5,3
4	4,3
5	3,5
6	2,8
7	2,3
8	2
9	1,5
Р (Задняя правая)	1,5
Р (Передняя левая)	0,08

3.4 УПРАВЛЕНИЕ ВАРОЧНОЙ ПАНЕЛЬЮ (МОДЕЛИ 6570-04 0157 И 6570-04 S157)

Управление варочной панелью осуществляется с помощью сенсорной панели управления путем прикосновения к стеклокерамической поверхности в зоне соответствующего символа (рис. 11):

1. вкл/выкл питания варочной панели;
2. выбор конфорки;
3. окно индикации режима нагрева и остаточного тепла конфорки;
4. регулировка режимов нагрева
5. окно индикации таймера;
6. регулировка таймера;
7. блокировка варочной панели;
8. функция «стоп и пуск»;
9. функция «поддержание температуры»;
10. индикатор «стоп и пуск»;
11. индикатор блокировки варочной панели;
12. индикатор функции «мост»;
13. индикаторы конфорок, для которых установлен таймер;
14. функция «усиленная мощность (BOOSTER)».



Рис. 11

ВКЛЮЧЕНИЕ ВАРОЧНОЙ ПАНЕЛИ

При подключении к сети все функции варочной панели заблокированы. Для включения варочной панели необходимо снять блокировку (см. раздел «Блокировка»).

Коснитесь и удерживайте несколько секунд зону с символом «**⓪**». Во всех окнах индикации конфорок загорится «0» (рис. 12).

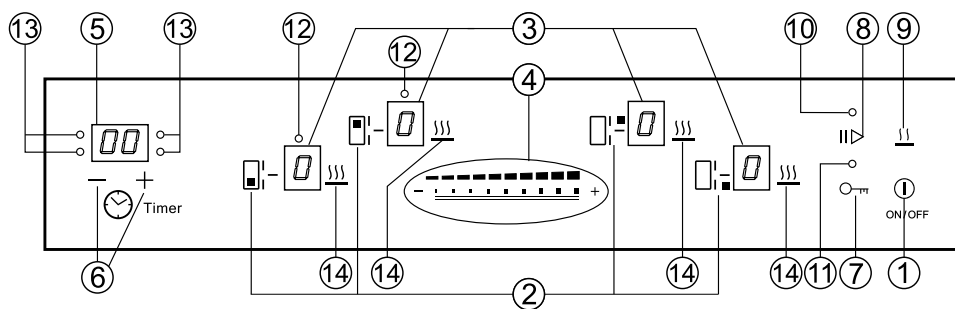
ВНИМАНИЕ! СЛЕДУЮЩУЮ КОМАНДУ НЕОБХОДИМО ЗАДАТЬ НЕ ПОЗДНЕЕ 10 СЕКУНД, В ПРОТИВНОМ СЛУЧАЕ ПРИБОР АВТОМАТИЧЕСКИ ОТКЛЮЧИТСЯ И ВКЛЮЧЕНИЕ ПРИДЕТСЯ ПОВТОРИТЬ.

Выключение варочной панели

Всю варочную панель с работающими конфорками можно мгновенно отключить, коснувшись зоны «**⓪**».



Рис.12

УПРАВЛЕНИЕ КОНФОРКАМИ

Включение конфорки

1. Коснитесь зоны ^② с обозначением выбранной конфорки, после чего конфорка перейдет в режим управления. В соответствующем окне индикации режима нагрева ярко загорится «0» (рис. 13), во всех остальных окнах выбора индикатор будет гореть тускло.

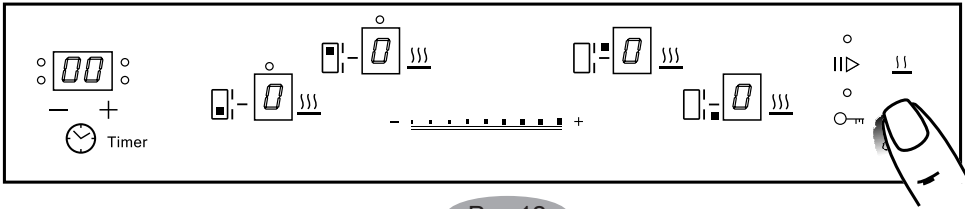
2. Выбор необходимого уровня мощности производится перемещением пальца (или касаясь пальцем в нужном месте) по специальной поверхности ^④ - «слайдер» (рис. 13). Когда уровень мощности меняется, звучит сигнал, а в окне выбранной конфорки отображается мощность от «0» до «9».

Если на конфорку не установлена посуда, в информационном окне конфорки будет светиться символ «U» - «посуда не обнаружена» и нагрев не будет производиться.

ВНИМАНИЕ! ЗАДАВАТЬ РЕЖИМ ПОСЛЕ ВКЛЮЧЕНИЯ КОНФОРКИ НЕОБХОДИМО НЕ ПОЗДНЕЕ 10 СЕКУНД, В ПРОТИВНОМ СЛУЧАЕ КОНФОРКА АВТОМАТИЧЕСКИ ОТКЛЮЧИТСЯ.

ВНИМАНИЕ! ОДНОВРЕМЕННО МОЖНО УПРАВЛЯТЬ ТОЛЬКО ОДНОЙ КОНФОРКОЙ.



Рис.13

Изменение режима нагрева конфорки

Для того, чтобы в процессе приготовления изменить режим нагрева, необходимо:

1. Работающую конфорку касанием зоны ② перевести в режим управления.
2. Перемещая палец по слайдеру ④, изменить режим нагрева конфорки (рис. 14).

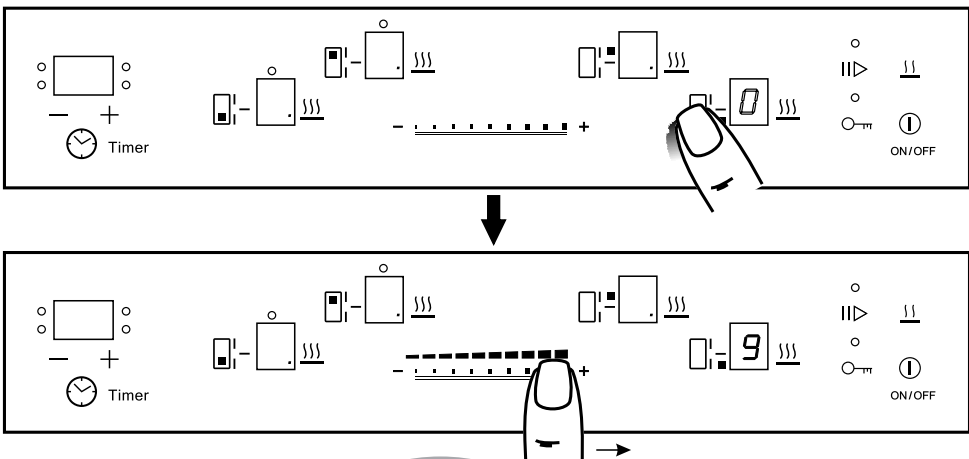

Рис. 14

Выключение конфорки

После использования отключите конфорку устройством управления и не полагайтесь на детектор посуды.

1. Работающую конфорку переведите касанием зоны ② в режим управления (рис. 15).
2. Перемещая палец по слайдеру ④, установите в окне индикации значение «0» - конфорка отключится. Если поверхность варочной панели в зоне конфорки к этому времени сильно нагреется, в окне ③ будет светиться буква «H» (см. раздел «Индикация остаточного тепла»).

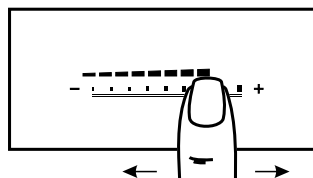

Рис. 15

ФУНКЦИЯ УСКОРЕННОГО НАГРЕВА

Позволяет быстро закипятить воду или прогреть сковороду на максимальной мощности, а затем автоматически переключиться на выбранный режим нагрева. Для включения необходимо выбрать нужную конфорку и режим нагрева от 1 до 8. Далее необходимо в течении 3 с удерживать палец на слайдере ④, после чего в окне индикации выбранной конфорки будет мигать «А». Конфорка будет работать на режиме «9» в течение времени, которое зависит от выбранного постоянного режима (см. таблицу 3), затем раздастся звуковой сигнал, конфорка переключится на выбранный постоянный режим нагрева и символ «А» исчезнет.

Таблица 3

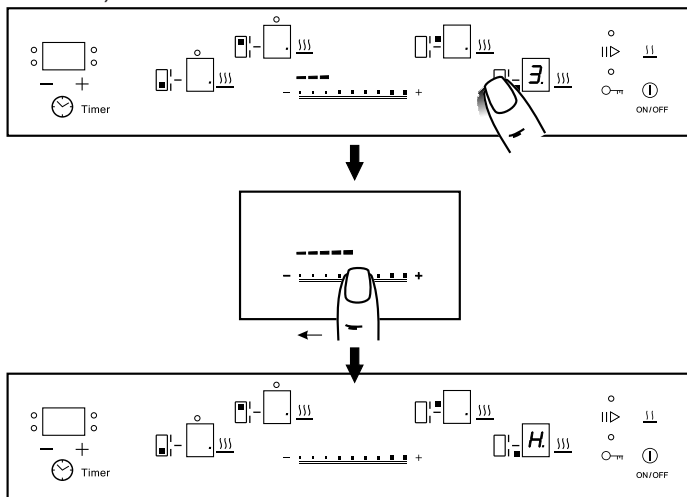
Режим нагрева	1	2	3	4	5	6	7	8
Время работы на режиме «9», мин	1,2	2,7	4,8	5,5	6,5	1,2	2,7	2,7

В случае необходимости функцию можно отключить. Для этого, перемещая палец по слайдеру (4), установите в окне индикации значение «0». Конфорка отключится.

ФУНКЦИЯ «Р» - УСИЛЕННАЯ МОЩНОСТЬ (BOOSTER)

Посредством этой функции можно пользоваться максимальной мощностью конфорок. Активируйте конфорку, затем касаясь зоны (14) установите уровень мощности «Р».

ВНИМАНИЕ! ФУНКЦИЯ «BOOSTER» ОСТАЕТСЯ АКТИВНОЙ В ТЕЧЕНИЕ 10 МИНУТ, ПОСЛЕ КОТОРЫХ УРОВЕНЬ МОЩНОСТИ АВТОМАТИЧЕСКИ ПОНИЖАЕТСЯ ДО УРОВНЯ 9.

Включение функции «BOOSTER» вызывает повышенный нагрев электронного блока. Если в процессе работы произойдет превышение допустимой температуры, данная функция автоматически отключится и конфорка перейдет в режим нагрева «9». После снижения температуры функцию «BOOSTER» можно включить вновь.

ФУНКЦИЯ «МОСТ»

При помощи этой функции можно объединить управление двумя левыми конфорками (передней и задней) и получить удлиненную зону приготовления для использования прямоугольных, овальных емкостей и посуды для приготовления рыбы.

После включения варочной панели и размещения посуды коснитесь одновременно зон выбора (2) передней и задней левых конфорок. Над окном индикации режима нагрева загорятся индикаторы (12), означающие активацию функции «МОСТ». С помощью слайдера (4) установите необходимый уровень мощности. На обеих конфорках будут заданы одинаковые параметры.

Во время работы функции «МОСТ» невозможно включить функцию «BOOSTER». Для деактивации функции «МОСТ» необходимо повторно коснуться зоны (2) левых конфорок или установить уровень мощности 0.

ИНДИКАЦИЯ ОСТАТОЧНОГО ТЕПЛА

После выключения конфорки в окне индикации ③ (рис. 16) высвечивается буква «Н» (от англ. Hot – «горячий»). Индикация «Н» гаснет, когда температура рабочей зоны становится безопасной для касания.

Если остаточная температура не превышает 60 °С, в окне отображается значение «0».



Рис. 16

БЛОКИРОВКА

Чтобы не допустить нежелательное включение конфорок или изменение установленных режимов приготовления, на варочной панели предусмотрена блокировка (рис. 17).

Блокировка включения конфорок

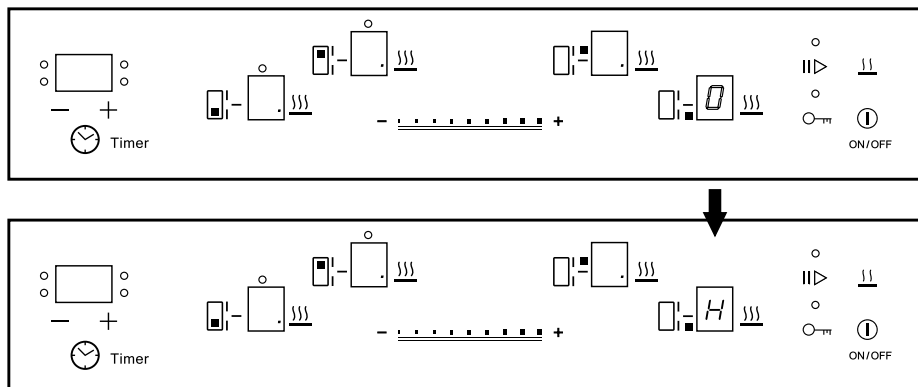
1. Включите варочную панель (зона «①»).
2. Коснитесь зоны «→». Рядом загорится точка, указывающая на то, что управление заблокировано.
3. Коснитесь зоны «①» и выключите варочную панель (если этого не сделать, варочная панель сама отключится через 10 секунд).



Рис.17

Блокировка установленных режимов работы конфорок

Для того, чтобы режим работающей конфорки не был изменен, необходимо во время работы конфорки коснуться зоны «→» и заблокировать установленный режим нагрева. При этом загорится точка и управление всеми конфорками будет заблокировано.

ВНИМАНИЕ! ЕСЛИ В ДАННОМ РЕЖИМЕ ВАРОЧНУЮ ПАНЕЛЬ ВЫКЛЮЧИТЬ (ЗОНА «①»), НЕ ОТКЛЮЧИВ БЛОКИРОВКУ, ТО ВСЕ КОНФОРКИ БУДУТ ОТКЛЮЧЕНЫ, А ВАРОЧНАЯ ПАНЕЛЬ ПЕРЕЙДЕТ В РЕЖИМ «БЛОКИРОВКА ВКЛЮЧЕНИЯ КОНФОРК».

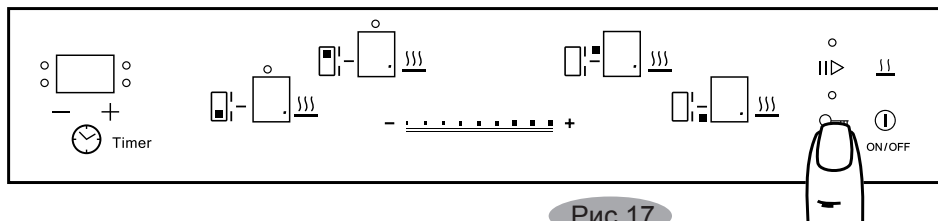
Отключение блокировки

Чтобы отключить блокировку в режиме работы конфорок, необходимо просто коснуться зоны «➔». Лампочка индикации погаснет и блокировка будет выключена. Если выключенный варочная панель находится в режиме «Блокировка включения конфорок», необходимо:

1. Коснуться зоны «➔». Блокировка выключится. Лампочка погаснет.
2. Включить варочную панель (зона «①»).

ТАЙМЕР КАК ПРОГРАММАТОР ОТКЛЮЧЕНИЯ

Программирование таймера

Модуль таймера позволяет программировать отключение всех четырёх конфорок (рис. 18).

1. Включите необходимую конфорку и установите режим приготовления, например «5».
2. Переведите таймер в режим управления касанием зоны ⑥. В окне индикации ⑤ программируемой конфорки высветится «00».
3. Касанием зон «+» или «-» задайте время работы конфорки. Загорится и будет мигать индикатор ⑬ конфорки, для которой устанавливается таймер. В окне индикации ⑤ будет отображаться время до отключения конфорок.

Чтобы случайно не нарушить заданную программу, управление варочной панелью можно блокировать, коснувшись зоны «➔». Для снятия блокировки нужно повторно коснуться зоны «➔».

По истечении заданного времени раздастся звуковой сигнал и конфорка выключится. Отключить звуковой сигнал можно касанием любой зоны.

После программирования отключения нескольких таймеров на табло индикации будет подсвечиваться время и мигать индикация ⑤ для таймера, имеющего минимальное время, заданное до отключения конфорки. После срабатывания этого таймера будет подсвечиваться время и мигать индикация ⑤ следующего таймера с минимальным временем до отключения конфорки.

Перепрограммирование таймера

1. Передите нужную конфорку в режим управления касанием зоны ②.
2. Перевдите таймер в режим управления касанием зоны ⑥.
3. Касанием зон «-» и «+» измените время работы конфорки.

Выключение таймера

Чтобы преждевременно отключить таймер, необходимо:

1. Перевести таймер в режим управления (зона ⑥).
2. Установить в окне индикации ⑤ значение «00», удерживая палец на зоне «-».
3. Таймер отключится, а запрограммированная конфорка останется работать в установленном режиме. Отключать ее придется вручную.



Рис.18

ФУНКЦИЯ «СТОП И ПУСК»

Функция «стоп и пуск» позволяет временно останавливать процесс приготовления пищи, сохраняя все установки. Для этого необходимо коснуться зоны (8), зазвучит звуковой сигнал, загорится точка.

Для деактивации функции «стоп и пуск» необходимо повторно коснуться зоны (8), зазвучит сигнал, точка погаснет, процесс приготовления пищи возобновится с прежними установками.

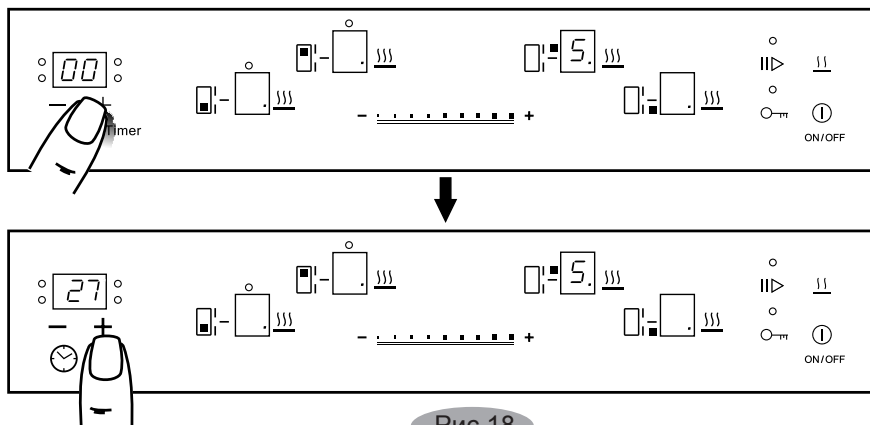
Если конфорки отключаются функцией «стоп и пуск» более чем на 10 минут, то варочная панель полностью выключается.

ФУНКЦИЯ «ПОДДЕРЖАНИЕ ТЕМПЕРАТУРЫ»

Функция «Поддержание температуры» позволяет сохранить температуру (примерно 65 °С) приготовленного блюда.

Для включения функции «Поддержание температуры» после включения варочной панели:

1. Выберите конфорку.
2. Коснитесь сенсора (9) для активации функции. На дисплее выбранной конфорки отобразится символ «u».

Для отключения функции «Поддержание температуры»:

1. Выберите конфорку со включенной функцией.
2. Коснитесь сенсора (9) для отключения функции.

Время действия функции «Поддержание температуры» ограничено 2-мя часами.

3.5 УСТРОЙСТВО ДУХОВКИ



Рис. 19







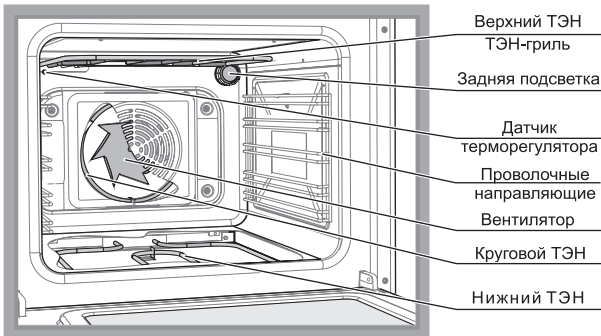



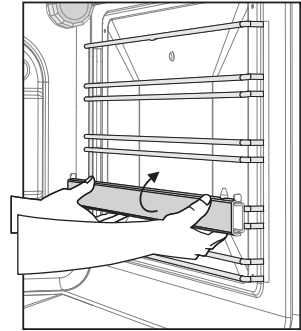



Рис. 20

В принадлежности духовки входят:

- **Противень** предназначен для запекания мяса, птицы и т.п., а так же для выпечки кондитерских изделий.
- **Жаровня** предназначена для исключения попадания жира или сока на дно духовки, для выпечки кондитерских изделий, запекания мяса, птицы и т.п.
- **Стеклопанель для запекания** предназначена для приготовления пищи, а так же для хранения продуктов в морозильной камере или холодильнике.
- **Решетка** духовки используется как полка для установки различных форм для выпечки на разных уровнях. Решетку духовки необходимо устанавливать согласно рисунку 1. Стопоры, расположенные на рамке решетки, должны находиться ближе к задней стенке духовки.
- **Проволочные направляющие** предназначены для установки решётки или жаровни на различных уровнях. Для удобства ухода за духовкой их можно снять.
- **Телескопические направляющие** крепятся на проволочные направляющие и служат для выдвигения готовящегося блюда за пределы горячей духовки. Телескопические направляющие могут быть установлены на разной высоте, в зависимости от того, на каком уровне должно идти приготовление пищи. Чтобы переустановить телескопическую направляющую, необходимо отвести ее нижний край (рис.20), а затем движением вниз снять с проволочных направляющих. Установка на другой уровень производится в обратной последовательности.
- При приготовлении пищи с повышенным выделением влаги рекомендуется использовать закрытую посуду.
- При выпечке кондитерских изделий противень или жаровню предварительно накройте пергаментной бумагой; для приготовления мяса, птицы и т.п. применяйте фольгу или рукав для запекания.

3.6 УПРАВЛЕНИЕ ДУХОВКОЙ

Таблица 4 - Символы, функции и режимы нагрева

№ п/п	Символ	Режим нагрева	Примечание
1	0		Переключатель режимов работы выключен
2		Объемный нагрев	Для традиционного выпекания и жарения на одном уровне любых блюд. Жар поступает равномерно сверху и снизу.
3		Гриль	Приготовление небольшого количества горячих бутербродов, обжаривания почти готовых блюд, подрумянивание блюд. Нагревается поверхность под нагревательным элементом гриля
4		Нижний нагрев	Для приготовления блюд на водяной бане и для допекания или подрумянивания снизу, а также для консервирования. Режим подходит для гидролизной очистки духовки. Жар поступает снизу.
5		Ускоренный нагрев с конвекцией	Для приготовления на одном или двух уровнях различных блюд. Любое блюдо готовится быстрее и при меньшей температуре. При приготовлении образуется равномерная румяная корочка. Вентилятор распределяет жар от кольцевого нагревательного элемента равномерно по всей рабочей камере.
6		Объемный нагрев с конвекцией	Для приготовления на одном или двух уровнях. На двух уровнях готовят небольших размеров различные блюда. На верхний уровень помещают блюда, для которых необходимо зарумянить больше верх, а на нижнем - блюда для приготовления которых нужно больше жара снизу. Жар поступает сверху и снизу и перемешивается с помощью вентилятора.
7		Усиленный нагрев с конвекцией	Режим для приготовления пиццы и блюд, для которых требуется много тепла с нижней стороны. Нагревается нижний нагревательный элемент и кольцевой нагревательный элемент, установленный в задней стенке.
8			Лампочка подсветки горит так же при всех рабочих режимах духовки.
9		Верхний нагрев	Для допекания или подрумянивания сверху.
10		Поддержание температуры	Для поддержания блюда в горячем состоянии.
11		Конвекция	Для шающего размораживания продуктов. Работает вентилятор.
12		Гриль с конвекцией	Для приготовления на гриле небольшого количества птицы, рыбы, кусочков мяса, тостов. В этом режиме включается гриль и вентилятор. Нагревается поверхность под нагревательным элементом гриля, вентилятор обдувает блюдо образовавшимся горячим воздухом.

- При пользовании грилем температура установки терморегулятора должна быть не более 200 °С.

ПАНЕЛЬ УПРАВЛЕНИЯ

Модель 6570-04



Рис. 21

Общий обзор

Комбинации ТЭНов и вентилятора в меню могут быть выбраны с применением сенсорных зон на панели управления. Время приготовления, время окончания, температура приготовления – регулируются. Дополнительно имеются функции поддержания тепла, отображения времени, секундомера, блокировки.

① Зона активирует и деактивирует управление (независимо от функции «блокировка от доступа к устройству детей»). Если управление отключено, то символы на дисплее отсутствуют. Нажатие зоны ① в течение 1 секунды активирует управление. На экране появится текущее время. Для начала работы с духовкой установите время.

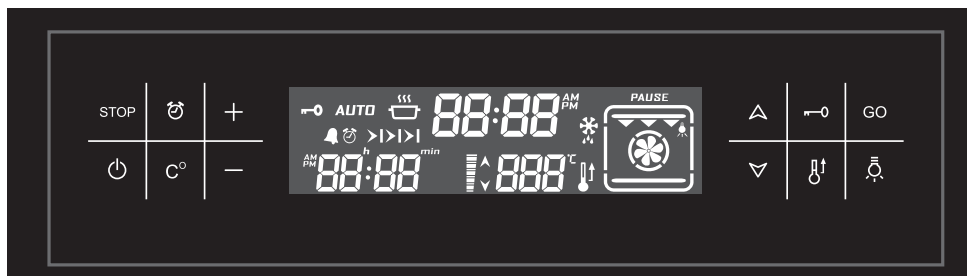
Примечание:

Если произошел сбой в подаче электроэнергии, то текущее время более не актуально. На дисплее появятся мигающие цифры 0:00. Установить правильное время можно посредством зон «-» и «+».

Настройка времени

Нажать и удерживать обе зоны «-» и «+», пока не начнут мигать цифры. Правильное время устанавливается с применением зон «-» и «+». После истечения 7 секунд мигание прекратится, соответственно настройка завершена.

ДИСПЛЕЙ И УПРАВЛЕНИЕ



Рис.22

Запуск приготовления

Включение / выключение блокировки

Переключение функций – ВВЕРХ

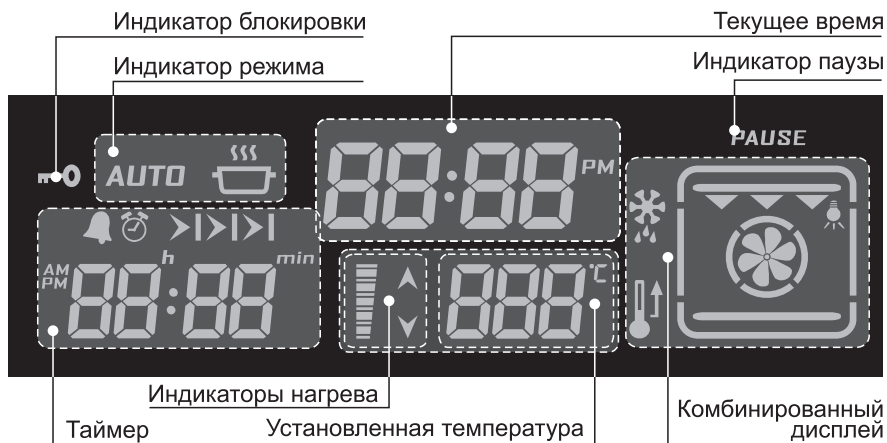
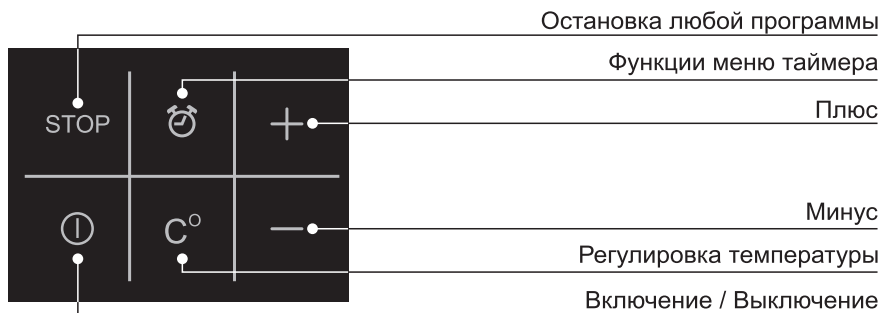
Переключение функций – ВНИЗ

Быстрый нагрев

Включение / выключение подсветки

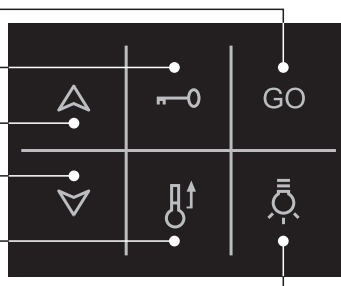

Выбор функции приготовления

Посредством зон ▲ и ▼ можно переключать функции меню.

Текущая функция будет мигать на дисплее в течение 7 секунд и заданная по умолчанию температура приготовления для данной функции появится на дисплее (**внимание:** для некоторых функций изменение предустановленной температуры невозможно).

Символ  загорится на дисплее, а **PAUSE** будет мигать. Для начала приготовления коснитесь зоны **GO**.



Рис.23

Изменение предустановленной температуры

Температура может быть изменена касанием зоны «C°», значение температуры начнет мигать и можно установить необходимое значение касаясь зон «-» или «+» (интервал 5 C°).

ВНИМАНИЕ: если необходимо заменить предустановленную температуру для данной функции постоянно, удерживайте зону «C°» в течение 5 секунд, пока не прозвучит звуковой сигнал. В итоге установленная по умолчанию температура для данной функции изменена постоянно.

Функция приготовления в ручном режиме

После выбора функции и касания зоны **GO**, запускается процесс приготовления с температурой, установленной на дисплее.

Надпись **PAUSE** погаснет и на дисплее будет отображаться время приготовления. Процесс приготовления продлится до тех пор, пока не будет остановлен касанием зоны **STOP** или до истечения максимально допустимого времени, в зависимости от выбранной температуры, согласно указанного ниже списка:

50 °C – 120 °C 10 ч

125 °C – 200 °C 6 ч

205 °C – 250 °C 3 ч.

Функция Pause, Edit или End Cooking.

При касании зоны **STOP** прекращается процесс приготовления, начнет мигать надпись **PAUSE**, в то время как другие части дисплея не изменятся. Все нагревательные элементы духовки и конвекционный вентилятор временно отключатся. Приготовление находится в режиме паузы.

Чтобы завершить приготовление, следует еще раз коснуться зоны **STOP**. Все обозначения, касающиеся приготовления, исчезнут. На дисплее будет отображаться индикатор остаточного тепла если духовка еще горячая.

ВНИМАНИЕ: после окончания приготовления касанием зоны **GO** можно быстро перейти к предыдущей функции и настройкам температуры. При повторном касании процесс приготовления может быть запущен вновь.

Чтобы отредактировать параметры приготовления (функция, температура и т.д.) руководствуйтесь соответствующим описанием в руководстве. При нажатии **GO** приготовление будет запущено вновь с отредактированными параметрами.

Полуавтоматический процесс приготовления

Данный метод применяется, если необходимо начать приготовление немедленно, вводя необходимую длительность приготовления.

- 1) Выберите необходимую функцию и отрегулируйте (если необходимо) температуру, как описано выше.
- 2) Коснитесь зоны . На экране таймера будет мигать **I>I**.
- 3) Установите необходимую длительность приготовления посредством зон «+» или «-». На экране появится надпись **AUTO**. (если длительность установлена на **0:00**, прозвучит предупредительный сигнал).
- 4) Для начала приготовления коснитесь зоны **GO**. Время окончания приготовления будет отображаться на экране вместе с символом **I>I**

Приготовление в автоматическом режиме

В этом случае задается продолжительность приготовления, время окончания приготовления, выбранный способ приготовления и температура нагрева духовки.

- 1) Выполните действия по пунктам 1, 2 и 3, описанным в разделе «Полуавтоматический процесс приготовления».
- 2) Коснитесь зоны  еще раз. На экране таймера будет мигать **I>I**.
- 3) Установите время окончания приготовления посредством зон «+» или «-».
- 4) Для начала приготовления коснитесь зоны **GO**.

В результате программатор вычислит время начала приготовления, автоматически включит духовку с заданными параметрами и выключит через установленный интервал времени.

Время окончания приготовления будет отображаться на экране вместе с символом **I>I**.

В течение приготовления:

5 колонок на дисплее обозначают уровень температуры в духовке.

Каждой колонке присвоена одна пятая часть регулируемого значения.

Мигающая стрелка со знаком вверх обозначает, что в настоящий момент включены нагревательные элементы.

Автоматическое окончание приготовления:

После автоматического завершения приготовления на дисплее будет отображаться индикатор остаточного тепла. Будет мигать **AUTO** и в течение 7 минут звучать сигнал. Коснитесь зоны **STOP** для отмены звукового сигнала.

Обозначение остаточного тепла

После окончания приготовления в автоматическом или ручном режиме, если температура внутри духовки выше 60 °С, на дисплее отображается индикатор остаточного тепла - мигает знак «стрелка вниз», изображен символ «hot». Каждая из 5 колонок нагрева символизирует сейчас 60 °С. Отображение индикатора остаточного тепла продлится до тех пор, пока температура духовки не упадет ниже 60 °С.

Специальные возможности

Вертел с электроприводом

Духовка оснащена вертелом с электроприводом. Включение/выключение электропривода вертела осуществляется вместе с подсветкой духовки.

Подсветка духовки включается при выборе какой либо функции и в процессе приготовления. Подсветка будет выключена после завершения приготовления. Однако подсветку можно включить/выключить в любой момент времени, коснувшись зоны « \bar{Q} ».

Во время работы функции “размораживание” подсветка включена постоянно.

Быстрый нагрев

Иногда необходимо быстро достичь желаемую температуру духовки. Касание зоны \uparrow активирует круговой ТЭН и вентилятор для быстрого прогрева. В этом случае на дисплее будет гореть символ \uparrow . После достижения установленной температуры прозвучит звуковой сигнал, символ \uparrow погаснет и духовка перейдет в ранее установленный режим работы.





ВНИМАНИЕ: быстрый нагрев не разрешается у функции «гриль», когда текущая температура меньше на 50 °С установленной или установлена температура ниже 100 °С.

Поддержание температуры приготовленных блюд



Если приготовленное блюдо будет подаваться не сразу, то можно оставить его в духовке и включить режим, позволяющий оставаться блюду горячим до самого момента его подачи на стол. Для этого зонами \blacktriangle и \blacktriangledown необходимо выбрать режим $\boxed{80^{\circ}\text{C}}$ и коснуться зоны **GO**. Остановка процесса поддержания температуры осуществляется касанием зоны **STOP**.

Блокировка от действий детей

Данная функция включается касанием зоны $\text{---}0$, пока на экране не

появится символ 0. При включенной блокировке все клавиши, кроме , блокируются. Для отключения блокировки коснитесь зоны 0, пока не погаснет символ .

Будильник

Коснитесь зоны , на дисплее будет мигать символ . Введите время в минутах при помощи зон «+» или «-». После окончания установленного времени в течение 7 минут будет звучать звуковой сигнал. Для остановки будильника коснитесь зоны «+» или «-».

Программируемые опции

Тональность звукового сигнала

Удерживайте зону «-» в течение 5 секунд, на дисплее отобразится символ установленной тональности: «tn1» (высокий), «tn2» (средний), «tn3» (низкий)». Тональность звукового сигнала можно изменить, удерживая зону «-» в течение 7 секунд.

Звук касания сенсорных зон

Коснитесь зоны «+» в течение 5 секунд, на дисплее отобразится символ установленного звука: «bt» (звуковой сигнал), «с» (щелчек), «nt» (без звука). Звук можно изменить удерживая зону «+» в течение 7 секунд.

Режим времени дня, 24 ч или 12 ч:

Режим по умолчанию – 24 часа. Если необходим режим 12 ч, удерживайте обе зоны «+» и «-» одновременно в течение 5 секунд. Режим отображения времени изменится, прозвучит звуковой сигнал.

Автоматическое сохранение энергии (APS):

Если опция включена, духовка будет автоматически выключаться после окончания приготовления. Для включения духовки коснитесь зоны .

Для включения/отключения опции удерживайте зону  в течение 5 секунд в холостом режиме. На дисплее в течение нескольких секунд отобразится символ **PS ON/PS OFF** и прозвучит звуковой сигнал.

3.7 ВЕРТЕЛ



Рис.24

- Установите крючок, для чего вставьте «усы» крючка в пазы верхней полки слева проема духовки и опустите крючок вниз (рис. 25).

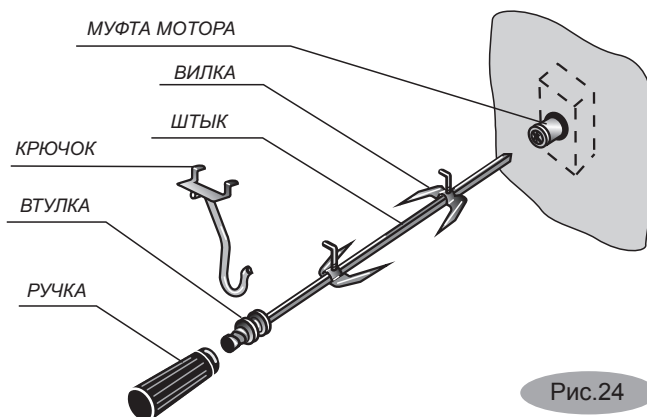

Рис. 25

- Установите крючок, для чего вставьте «усы» крючка в пазы верхней полки проема духовки и опустите крючок вниз (рис. 26).
- Насадите на штык кусок мяса или тушку птицы и закрепите его вилками посредством крепежных винтов. Закрепленный на штыке кусок мяса должен находиться точно под грилем.
- Острый конец штыка вставьте до упора в муфту привода вертела, а втулку повесьте на крючок. Крючок должен находиться в канавке втулки.
- Снизу установите жаровню для сбора жира.
- Включите гриль с вертелом и, убедившись, что вертел вращается, снимите ручку и закройте дверцу духовки.

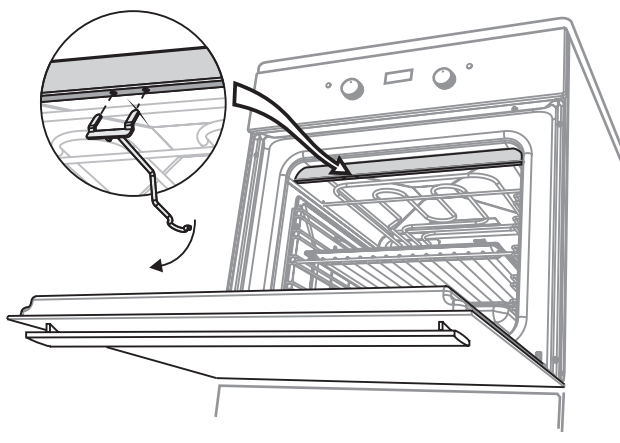

Рис.26

3.8 ШАШЛЫЧНИЦА

Описание установки и сборки шашлычницы (рис. 27)

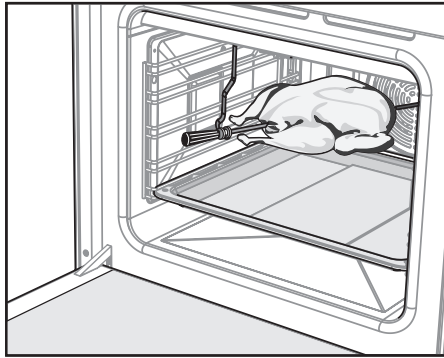

Рис. 27

- Сжав пружинные пластины, оденьте на штык и установите диск на расстоянии 5-6 см от втулки.
- Ориентируясь по длине шампура, на расстоянии приблизительно 25 см установите на штыке второй диск.

ВНИМАНИЕ! НЕ РАЗДВИГАЙТЕ ДИСКИ ШИРОКО, ЭТО МОЖЕТ ПРИВЕСТИ К ВЫПАДЕНИЮ ШАМПУРОВ ВО ВРЕМЯ ВРАЩЕНИЯ.

- Нарезанное кубиками (размер 4-5 см), заправленное и готовое к приготовлению мясо нанизать на шампуры. Не прижимайте куски сильно друг к другу и не допускайте их провисания.
- Заведите острие шампура в круглое отверстие диска и, сжав пружинную ручку, зафиксируйте шампур в квадратном гнезде другого диска, расположенного у втулки.
- Острый конец штыка вставьте до упора в муфту мотора, а втулку повесьте на крючок.
- Включите электрогриль и мотор вертела и, убедившись, что шашлычница вращается, закройте дверцу духовки (ручка должна быть снята). Конструкция позволяет поворачивать шампур с шагом 90° и обжаривать шашлык со всех сторон. Для этого остановите вращение и, сжав пружинную ручку, поверните шампур в гнезде на необходимый угол. Если Вы используете не все шампуры, их рекомендуется размещать равномерно.

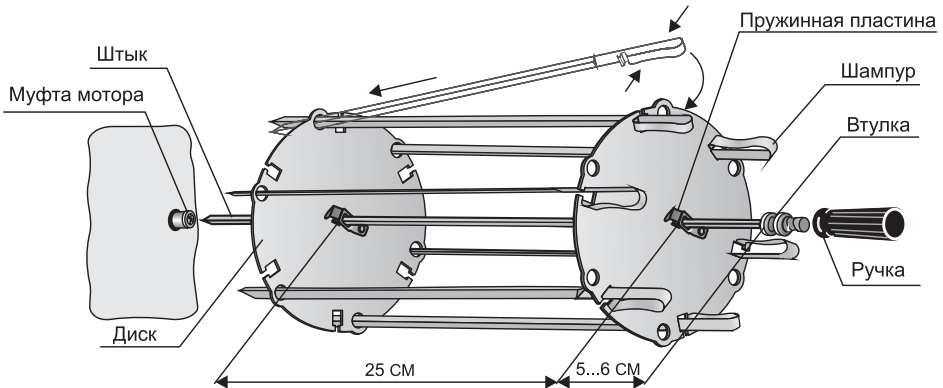
3.9 ЯЩИК ВЫДВИЖНОЙ

- В нижней части плиты расположен ящик, предназначенный для хранения кухонной посуды и принадлежностей.
- Схема извлечения ящика показана на рис. 28.



Рис.28

4 УСТАНОВКА

- **ЗАПРЕЩАЕТСЯ** РАСПАКОВАННУЮ ПЛИТУ ПЕРЕНОСИТЬ ЗА РУЧКУ ДВЕРЦЫ ДУХОВКИ.
- **ВНИМАНИЕ:** ПОЛИЭТИЛЕНОВУЮ ПЛЕНКУ (ПРИ НАЛИЧИИ), ПРЕДОХРАНЯЮЩУЮ ДЕКОРАТИВНОЕ ПОКРЫТИЕ ДЕТАЛЕЙ, РЕКЛАМНЫЕ НАКЛЕЙКИ ПЕРЕД ИСПОЛЬЗОВАНИЕМ ПЛИТЫ НЕОБХОДИМО УДАЛИТЬ!
- Плита предназначена для установки на полу. Установка плиты на подставку не допускается.
- Плиту нельзя устанавливать за декоративной дверцей во избежание перегрева.
- Минимальные расстояния, которые необходимо выдержать при установке плиты, показаны на рис. 29. Задняя кромка варочной панели плиты должна отстоять от стены не менее чем на 50 мм.
- Уровень варочной панели плиты должен быть не ниже уровня столешницы. Торцы мебели на уровне варочной панели необходимо защитить металлическими накладками.
- Мебель, расположенная рядом с плитой, должна быть термостойкой и выдерживать температуру не менее 100 °С.
- Стена в местах установки плиты должна быть выполнена из негорючего материала.
- Кухонные полотенца, шторы и т.п. должны находиться на безопасном расстоянии, исключающем их воспламенение.
- Перед установкой завернуть регулировочные ножки в винтовые отверстия, расположенные на нижней поверхности плиты.
- Точную регулировку плиты по горизонтали производить широкой отверткой, вращая ножки внутри хозшкафчика, предварительно вынув выдвижной ящик. Для удобства вращения чуть приподнимите край плиты со стороны регулировки.

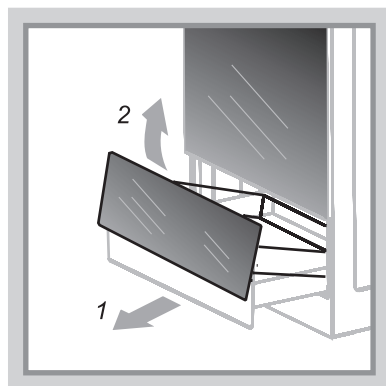
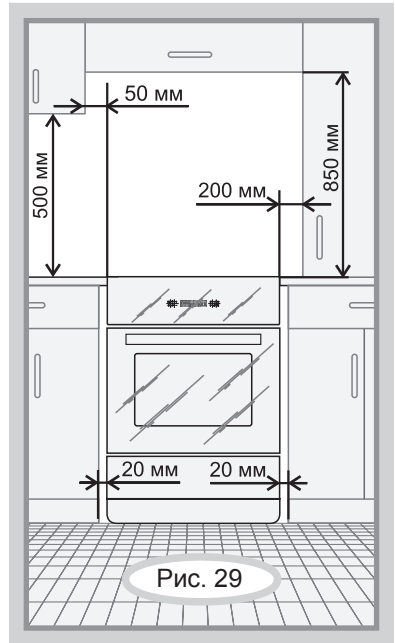

В приборе
используются
символы:



- осторожно, возможность опрокидывания



- устройства, предотвращающие опрокидывание

Средства для повышения устойчивости плиты

для ДОПОЛНИТЕЛЬНОЙ БЕЗОПАСНОСТИ, ЧТОБЫ ПЛИТА НЕ ОПРОКИНУЛАСЬ, В КОМПЛЕКТ ВХОДИТ ПРЕДОХРАНИТЕЛЬНЫЙ КРОНШТЕЙН.

Порядок установки кронштейна

Размеры установки кронштейна для плит приведены на рисунке 30.

- Закрутить до упора регулировочные ножки в нижние планки плиты.
- Установить плиту на рабочее место. Отметить на полу линию передней и боковой стенок.
- Отставить плиту в сторону и разметить центр крепежного отверстия в соответствии с рисунком 30.

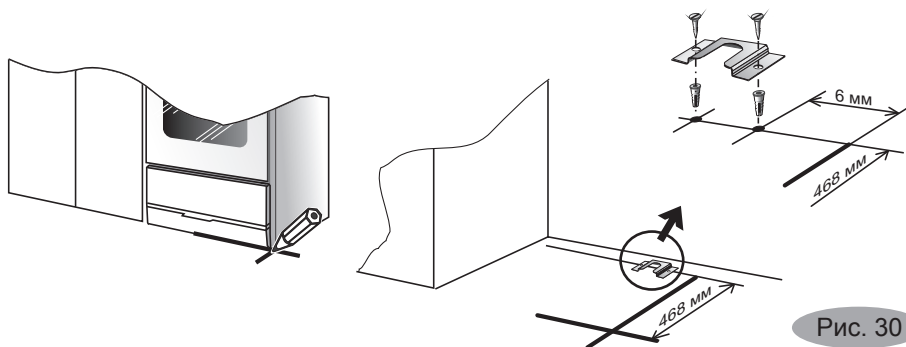

- Приставить кронштейн и отметить на полу второе крепежное отверстие.
- Если пол деревянный, просверлить отверстия диаметром 3 мм. В остальных случаях просверлить отверстия диаметром 8 мм, вставить дюбели.
- Закрепить кронштейн шурупами.
- Поставить плиту на место, задвинув ее до зацепления кронштейна с ножкой плиты.
- Выставить плиту регулировочными ножками по уровню (при необходимости).
- Кронштейн может быть установлен как с правой, так и с левой стороны плиты.

5 ПОДКЛЮЧЕНИЕ

- Плита должна подключаться квалифицированным электриком, в соответствии с действующими нормами и правилами.
- Плита не предназначена для функционирования от внешнего таймера или отдельной системы дистанционного управления.
- Схема электрических соединений выполнена для однофазной сети напряжением 220-230 В (50 Гц).
- Прибор предназначен для непосредственного подключения к стационарной проводке.
- При подключении в электропроводке необходимо предусмотреть устройство, позволяющее отключать прибор от сети во всех полюсах. Устройство для отключения должно обеспечивать расстояние между разомкнутыми контактами не менее 3 мм. Следует использовать подходящие размыкающие устройства: предохранительные автоматические выключатели, плавкие предохранители (резьбовые плавкие предохранители следует выкручивать из гнезда), автоматы защиты от тока утечки.
- Сетевой кабель должен быть подключен следующим образом: коричневый провод – к фазному проводу, синий – к нейтрали, желто-зеленый – к защитному проводнику (заземлению).
- **ВНИМАНИЕ:** САМОСТОЯТЕЛЬНО И НЕПРАВИЛЬНО ПОДКЛЮЧЕННАЯ ПЛИТА НЕ ОБЕСПЕЧИТ НАДЕЖНУЮ И БЕЗОПАСНУЮ РАБОТУ И МОЖЕТ ПРИВЕСТИ К НЕСЧАСТНОМУ СЛУЧАЮ. НЕПРАВИЛЬНО ПОДКЛЮЧЕННЫЕ, НЕПЛОТНО ЗАТЯНУТЫЕ СОЕДИНЕНИЯ МОГУТ ВЫЗВАТЬ ПЕРЕГРЕВ КЛЕММНОГО СОЕДИНЕНИЯ И ПОСЛУЖИТЬ ПРИЧИНОЙ ПОЖАРА.
- Для того, чтобы включить духовку, после подключения её к электросети необходимо установить на панели управления духовкой текущее время.

Перед подключением обязательно проверить:

- Соответствие электрических параметров Вашей плиты и электрической сети.
 - Наличие системы заземления и соответствие ее установленным нормам.
 - В случае выявления несоответствия необходимо провести доработку электрической сети. Электромонтажные работы должна выполнить ЖЭС по месту жительства или организация, имеющая право на установку и обслуживание электроприборов.
 - Могут ли предохранители, автоматические выключатели и провода выдержать дополнительную нагрузку от плиты.
 - Расположение шнура питания после установки плиты на место. Шнур питания не должен проходить в местах, где температура может достигать 70 °С (верхняя зона задней стенки).
 - Не допускается использование переходников, двойных и более розеток и удлинителей.
- **ВНИМАНИЕ:** ПЕРЕД ПЕРВЫМ ИСПОЛЬЗОВАНИЕМ НЕОБХОДИМО В ТЕЧЕНИЕ ПОЛУЧАСА ПРОГРЕТЬ ТРУБЧАТЫЕ ЭЛЕКТРОНАГРЕВАТЕЛИ (ТЭНЫ) ДУХОВКИ ПРИ ТЕМПЕРАТУРЕ 250 °С. ДЛЯ УДАЛЕНИЯ КОНСЕРВАЦИОННЫХ МАТЕРИАЛОВ. ЗАПАХ ОТ ИХ ВЫГОРАНИЯ БЕЗВРЕДЕН. НУЖНО ТОЛЬКО ПРОВЕТРИТЬ ПОМЕЩЕНИЕ.

Для транспортировки ТЭНЫ духовки закреплены проволокой, которую после установки плиты нужно снять.

6 ПРАКТИЧЕСКИЕ СОВЕТЫ

6.1 ПО ПРИГОТОВЛЕНИЮ В ДУХОВКЕ

- После покупки нужно вымыть теплой водой с моющим средством духовку, жаровню, решетку и просушить.
- Перед первым использованием рекомендуется прогреть пустую духовку в течение 30 мин при установке терморегулятора в положение 250 °С
- Следите, чтобы во время приготовления форма для выпечки была установлена посередине решетки, не упираясь в заднюю или боковую стенку. В духовке не должно быть лишних предметов.
- До установки приготавливаемого блюда духовку необходимо прогреть в течение 15 минут при температуре выпечки.
- На качество приготовления блюда влияют: температура, время, правильно выбранная полка и масса продукта. Продукты большого веса готовятся дольше.
- Обычно для приготовления в духовке используется температура в пределах 180 °С - 220 °С.
- Старайтесь не открывать дверцу духовки во время выпечки. Наблюдайте за приготовлением через смотровое окно.
- Не рекомендуется оставлять готовое блюдо в духовке после окончания приготовления более 20 минут. Это может привести к образованию конденсата на внутреннем стекле дверцы.

6.2 ПО ПРИГОТОВЛЕНИЮ ПИРОГОВ

- Перед выпечкой прогрейте духовку.
- Сформированным изделиям из дрожжевого теста перед выпечкой необходимо дать выстояться на противне в теплом месте в течение 30 минут.
- Для образования румяной корочки верх пирога перед выпечкой нужно смазать взбитым яичным желтком.
- Готовность пирога можно проверить за 5-10 минут до окончания выпечки, проткнув его деревянной заостренной палочкой в самом толстом месте. Если тесто не прилипает – пирог готов.
- Выключите духовку и оставьте пирог на 10 минут доходить в закрытой духовке.

Общие правила:

Если пирог подгорает сверху. Поставьте его на один уровень ниже и уменьшите температуру.

Если пирог поджаривается снизу. Поставьте его на один уровень выше и уменьшите температуру выпечки.

Пирог не пропекается внутри. В следующий раз при замешивании теста добавляйте меньше жидкости и выпекайте пирог при более низкой температуре, но дольше.

Если пирог «осел». В тесте много жидкости и температура выбрана большая.

Если пирог при выпечке сильно высушивается. Установите температуру на 10 °С выше и уменьшите время выпекания. Для увлажнения сухого пирога можно проткнуть пирог в нескольких местах и в отверстия залить фруктовый сок.

6.3 ПО ПРИГОТОВЛЕНИЮ МЯСА И РЫБЫ























- Кусок мяса, чтобы он не пересушивался при приготовлении, должен весить не менее 1 кг.
- Белое мясо, птицу или рыбу обычно готовят при температуре 180 °С-220 °С.
- Для приготовления мяса с кровью начинайте готовить при высокой (до 250 °С) температуре и постепенно ее снижайте.
- Основное правило приготовления мяса: чем больше кусок, тем ниже температура и больше время приготовления.
- Для приготовления на вертеле мяса птицы рекомендуется крылышки, ножки и шею, чтобы они не обгорели, прижать к тушке и закрепить.
- Для получения аппетитной корочки поливайте блюдо топленным жиром.
- Рыбу следует готовить:
 - мелкую - от начала до конца при высокой температуре;
 - среднюю - начинать при высокой температуре и постепенно её снижать.
 - большую - при умеренной температуре от начала до конца.
- Проверьте готовность рыбы, осторожно приподняв край брюшка, - мясо должно быть белым и непрозрачным. Это относится ко всем видам рыб, кроме лосося, форели и им подобным.

6.4 РЕЖИМЫ ПРИГОТОВЛЕНИЯ



















Практически все привыкли готовить в традиционном основном режиме работы духовки - объемный нагрев . Для него чаще всего даются рекомендации в кулинарных книгах.

Ниже мы приводим рекомендации по приготовлению в дополнительных специальных режимах.

Таблица 5

Блюдо	Масса, кг	Уровень (считая снизу)	Вид нагрева	Температура приготовления, °С	Время, мин
<u>Кондитерские изделия</u>					
Высокий пирог из дрожжевого теста	1,5	2		170-190	25-40
Булочки из дрожжевого теста (один уровень)	0,7	3		170-190	10-15
Булочки из дрожжевого теста (два уровня)	1,5	2 и 4		170-190	15-20
Бисквит	0,7	2		160-180	30-40
Бисквитный рулет	0,7	2		160-180	20-30
Пирог с фруктами	1,5	2		170-190	45-55
Кекс	0,5	2		170-190	40-50
Печенье из песочного теста (один уровень)	0,7	2		170-190	10-15
Печенье из песочного теста (два уровня)	1,5	2 и 4		170-190	15-20
Корж из песочного теста для торта	0,5	2		170-190	10
Тосты	0,4	3		225	5-10
Выпечка из слоеного теста	0,5	3		180-200	20-30
<u>Пицца</u>					
Пицца, тонкое тесто	0,7	2		160-180	15-20
Пицца, пышное тесто	0,9	2		160-180	20-30
Замороженная пицца	0,4	2		160-180	10-15
Мини-пицца (4шт)	0,6	2		160-180	15-20
<u>Мясо</u>					
Свинина одним куском	1	2		180-200	45-55
Свинина порционно (один уровень)	0,8	2		200-220	20-30
Свинина порционно (два уровня)	1,5	2 и 4		200-220	25-35
Говядина порционно (один уровень)	0,8	2		180-200	20-30
Говядина порционно (два уровня)	1,5	2 и 4		180-200	30-40
Телятина одним куском	1	2		180-200	40-50

Продолжение таблицы 5

Блюдо	Масса, кг	Уровень (считая снизу)	Вид нагрева	Температура приготовления, °С	Время, мин
Телятина порционно (один уровень)	0,8	2		200	25-35
Телятина порционно (два уровня)	1,5	2 и 4		200	35-45
Баранина	1,5	2		180-200	60-70
Курица целиком	1,5	2		200	40-50
Курица на вертеле	1,5			225	60-80
Курица порционно (один уровень)	0,8	2		200-220	20-30
Курица порционно (два уровня)	1,5	2 и 4		180-200	25-35
Утка целиком	2	2		180	50-80
Утка на вертеле	2			225	80-100
Гусь целиком	2,5	2		180	60-90
<u>Рыба</u> Рыба целиком на гриле, например, форель	0,5	2		180-200	30-40
Рыбное филе	0,8	2		180	20-30
Рыбные котлеты толщиной 3 см	1	2		160-180	20-30
Рыба замороженная	0,8	2		180-220	40-60
Рыбные палочки (переворачивать)	0,8	2		180-200	20-30
<u>Овощные блюда</u> Запеченный картофель половинки	1,5	2		160-180	40-50
Овощи-гриль	1	2		180-200	30-40
Овощное рагу	1,5	2		160-180	30-40
Кулебяка	1,8	2		180-200	30-50

7 УХОД ЗА ПЛИТОЙ

ВНИМАНИЕ: ПЕРЕД ТЕМ КАК МЫТЬ, **ОБЯЗАТЕЛЬНО** ОБЕСТОЧЬТЕ ПЛИТУ!

- Эмалированные, стеклянные, пластмассовые поверхности плиты следует мыть мягкой губкой, теплой водой с моющим средством для посуды.
- Не допускайте попадания воды и моющего средства внутрь дверцы духовки. Для мойки используйте влажную, предварительно отжатую губку.
- Не применяйте абразивные порошки, а также вещества, содержащие **кислоты, хлорсодержащие средства и другие агрессивные компоненты**, которые могут необратимо повредить поверхности плиты и удалить рисунки.
- Не использовать жесткие абразивные очистители или жесткие металлические скребки для чистки стекла дверцы жарочного шкафа/стекла крышек конфорок на петлях (что применимо), так как они могут поцарапать поверхность, которая в результате может разбиться на мелкие осколки.
- Если случайно к поверхности стеклокерамической варочной панели прикипит сахар – его следует немедленно удалить с помощью скребка, входящего в комплект плиты (рис.31).

ВНИМАНИЕ: СОБЛЮДАЙТЕ ОСТОРОЖНОСТЬ ПРИ ОБРАЩЕНИИ СО СКРЕБКОМ И ХРАНИТЕ ЕГО В МЕСТАХ, НЕДОСТУПНЫХ ДЕТЯМ, В ЗАКРЫТОМ ПОЛОЖЕНИИ (ПОДВИЖНАЯ ПЛАСТИНА ВЫДВИНУТА ВПЕРЕД)!





Рис. 31

- Не оставляйте пролитую пищу и другие загрязнения на поверхности плиты, так как при последующем приготовлении они прикипят и их сложно будет удалить.
- КОНСТРУКЦИЯ НЕ ПРЕДУСМАТРИВАЕТ ОЧИСТКУ ПЛИТЫ ПАРОМ.

7.1 ЧИСТКА ДУХОВКИ

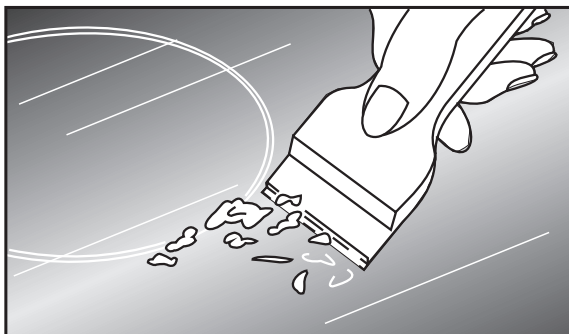
- Каждый раз после пользования духовкой её необходимо:
 - вымыть;
 - протереть начисто;
 - просушить.

Для мытья духовки можно воспользоваться теплой водой с моющим средством, специальным аэрозольным средством для удаления жира или гидролизным методом очистки.

- Гидролизный метод очистки заключается в размягчении прикипевших загрязнений, после чего их легко удалить влажной тканью или губкой. Для очистки таким способом необходимо:
 - установить на дно духового шкафа жаровню и налить в нее 0,3-0,5 л воды;
 - ручку терморегулятора установить на «тах» ;
 - выбрать (при наличии) режим «Нижний нагрев»  ;
 - дать духовке поработать 10 - 15 минут;
 - выключить духовку и оставить на 30 минут, не открывая дверцу духовки. Затем осторожно вынуть жаровню и отмыть загрязнения, применяя моющие средства для мытья духовки.
- Значительно легче мыть духовку, пока она еще теплая.
- Когда моете духовку, будьте аккуратны - не повредите резиновое уплотнение.
- Для удобства дверцу и проволочные направляющие можно снять.
- Для съёма дверцы духовки:
 - откройте дверцу,
 - поднимите и поверните до упора рычаги, расположенные на двух шарнирах (рис. 32),
 - закройте дверцу до упора в рычаги и, приподняв вверх, снимите.

Установку дверцы производите в обратной последовательности.

- **ВНИМАНИЕ!** После установки дверцы стопорные рычаги должны плотно прилегать к кронштейну. В случае тугой посадки рычаги необходимо осадить легким постукиванием.
- Не допускайте попадания воды и моющего средства внутрь дверцы духовки. Для мойки используйте влажную, предварительно отжатую губку.



Рис.32



Рис.33

- Для того, чтобы помыть стёкла дверцы со всех сторон, **внутреннее стекло можно легко снять**. Для этого потяните за край стекла, как показано на рисунке 33.

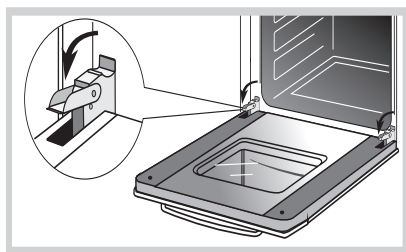
ВНИМАНИЕ: СО СНЯТЫМ ВНУТРЕННИМ СТЕКЛОМ ДВЕРЦА ЗАХЛОПЫВАЕТСЯ. ПРИДЕРЖИВАЙТЕ ЕЕ ПРИ ЗАКРЫВАНИИ.

- Чтобы собрать дверцу, установите пружинные защелки напротив крепежных пазов и защелкните стекло на место. Убедитесь, что оно установлено ровно и плотно прилегает ко дну дверцы.

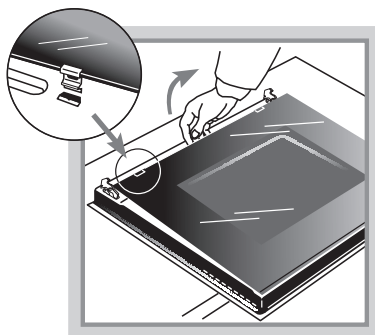
7.2 ЗАМЕНА ЛАМПЫ

- Отключите плиту от электрической сети.
ВНИМАНИЕ! Убедитесь, что прибор выключен, прежде чем производить замену лампы, чтобы избежать опасности поражения электрическим током.
- Открутите стеклянный плафон (рис. 34).
- Выверните сгоревшую лампу и замените ее новой. Используйте лампу накаливания с малой колбой, предназначенную для эксплуатации при высоких температурах (300 °С, Е14, 220-230 В, 15 Вт, (25 Вт для боковой подсветки).
- Соберите все в обратной последовательности и подключите плиту к электрической сети.



Рис.34

8 ВОЗМОЖНЫЕ НЕИСПРАВНОСТИ И МЕТОДЫ ИХ УСТРАНЕНИЯ

Таблица 6

Что происходит	Причина	Как устранить
1. Не работает электрооборудование	- неполадки в электрической сети	- проверить состояние автоматических выключателей (предохранителей) системы электроснабжения помещения. Если после проверки неисправность не удалось устранить, обесточьте плиту и обратитесь в сервисную службу.
1. Не вращается вертел, шашлычница	- привод вертела остановился в промежуточной точке; - штык выходит из зацепления с муфтой привода вертела. - не работает привод вертела	- при включении ручкой повернуть штык в любую сторону; - чуть подогнуть крючок. - *заменить привод вертела.
2. Не горит лампочка подсветки духовки	- перегорела лампочка.	- заменить лампочку.
3. Не работает ТЭН и (или) ТЭН-гриль.	- повреждена проводка плиты; - неисправен ТЭН и (или) ТЭН-гриль;	- *заменить проводку; - *заменить ТЭН и (или) ТЭН-гриль;
* Работы выполняются сервисной службой.		

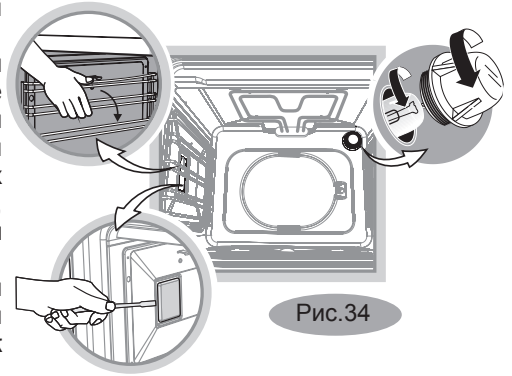
Неисправности при работе индукционных конфорок

- При проблемах в работе индукционных конфорок на дисплее стеклокерамической варочной панели отображаются коды ошибок. Методы устранения их причин указаны в таблице 7:

Таблица 7

Код ошибки	Описание	Возможные причины	Устранение причин ошибки
Е / 2	Превышена температура	1. Слишком высокая температура посуды или стеклокерамической пластины. 2. Слишком высокая температура электронного блока	Плита должна остыть
Е / 3	Неподходящая посуда. Например, ухудшение ферромагнитных свойств из-за нагрева дна посуды	Посуда вызывает неправильную работу индукционного блока, что может вызвать его поломку	1. Ошибка автоматически исчезнет через 8 с, и зону нагрева вновь можно будет использовать. Если ошибка будет возникать вновь – посуду необходимо заменить. 2. Индукционный блок должен быть заменен, если ошибка возникает без установленной на зону нагрева посуды.
Е / Н	Ошибка диагностики датчика индуктора	Недостаточное изменение температуры в течение 5 мин после включения варочной панели	Плита должна остыть

При возникновении иных ошибок (другой код ошибки) необходимо обратиться в сервисную службу.

9 ТЕХНИЧЕСКОЕ ОБСЛУЖИВАНИЕ ПЛИТЫ

- Техническое обслуживание плиты проводится специалистами уполномоченных организаций в соответствии с действующими региональными Правилами.
- Не допускаются затвердевания и трещины на изоляции шнура питания.
- При повреждении шнура питания его замену, во избежание опасности должен проводить изготовитель, сервисная служба или подобный квалифицированный персонал.

10 ТРАНСПОРТИРОВАНИЕ И ХРАНЕНИЕ

- Перевозить плиты необходимо в заводской упаковке в вертикальном положении.
- Транспорт и хранилища должны обеспечивать защиту плит от атмосферных осадков и механических повреждений.
- Плита должна храниться в упакованном виде в отапливаемых помещениях при температуре воздуха от плюс 5 °С до плюс 40 °С.

11 УТИЛИЗАЦИЯ

- Утилизация плит проводится уполномоченными организациями по обращению и переработке бытовой техники в соответствии с действующими нормами.

12 ГАРАНТИИ ИЗГОТОВИТЕЛЯ

Данные гарантийные обязательства не ограничивают определенные законом права потребителей.

- Гарантийная карта и вкладыш с оснащенностью, техническими характеристиками и комплектностью являются неотъемлемой частью (см. приложение) руководства по эксплуатации.
- Месяц и год изготовления и адрес изготовителя прибора указаны в гарантийной карте и в маркировке прибора.
- Сведения о приемке прибора указаны в гарантийной карте.
- Гарантийный срок прибора - 2 года с момента передачи его потребителю. При невозможности установить дату передачи гарантийный срок исчисляется с даты изготовления, если иное не установлено в действующем законодательстве.
- Гарантийный ремонт производится персоналом уполномоченной сервисной службы.
- Специалист сервисной службы, производящий ремонт, обязан заполнить отрывной изымаемый талон и корешок к нему.
- **ВНИМАНИЕ:** ВО ИЗБЕЖАНИЕ НЕДОРАЗУМИЙ, СВЯЗАННЫХ С ГАРАНТИЙНЫМ ОБСЛУЖИВАНИЕМ, ТРЕБУЙТЕ ОТ ПРОДАВЦА ОБЯЗАТЕЛЬНОГО УКАЗАНИЯ В ГАРАНТИЙНОЙ КАРТЕ НАИМЕНОВАНИЯ И АДРЕСА СЕРВИСНОЙ СЛУЖБЫ И ОТМЕТКИ О ПРОДАЖЕ.
- Замена перегоревшей лампочки подсветки духовки в гарантийный ремонт не входит.
- Претензии по комплектности и механическим повреждениям после продажи плиты не принимаются.
- Гарантийные обязательства не выполняются в случае:
 - несоблюдения правил транспортировки и хранения;
 - несоблюдения правил установки, подключения и эксплуатации;
 - разборки и ремонта плиты лицами, не имеющими на это право.
- **ВНИМАНИЕ!** ВСЕ РАБОТЫ ПО ПОДКЛЮЧЕНИЮ, ОБСЛУЖИВАНИЮ И ПОСЛЕДУЮЩЕМУ РЕМОНТУ ПЛИТЫ ДОЛЖНЫ ПРОВОДИТЬСЯ ТОЛЬКО СПЕЦИАЛИСТАМИ ОРГАНИЗАЦИЙ, ИМЕЮЩИХ НА ЭТО ПРАВО В СООТВЕТСТВИИ С ЗАКОНОДАТЕЛЬСТВОМ И ДЕЙСТВУЮЩИМИ РЕГИОНАЛЬНЫМИ ПРАВИЛАМИ.
- По вопросам гарантийного ремонта необходимо обращаться к Продавцу или в указанные им в гарантийной карте сервисные организации. По вопросам послегарантийного ремонта необходимо обращаться в организацию имеющую на это право.

Унитарное предприятие “Гефест-техника”:

Республика Беларусь, 224002,
г. Брест, ул. Суворова, 21

адрес электронной почты:

gt.sa@gefest.org

официальный сайт:

www.gefest.com

бесплатная горячая линия:

- для Республики Беларусь - 8 801 201 44 44
- для России, Казахстана, Узбекистана - 8 10 800 2010 44 44
- для Украины, Литвы, Латвии - 00 800 2010 44 44
- для прочих стран - +375 162 27 67 62

